



SK	Umývačka	Návod na používanie	2
SL	Pomivalni stroj	Navodila za uporabo	27
SV	Diskmaskin	Bruksanvisning	52



OBSAH

1. BEZPEČNOSTNÉ INFORMÁCIE.....	3
2. BEZPEČNOSTNÉ POKYNY.....	4
3. POPIS SPOTREBIČA.....	6
4. OVLÁDACÍ PANEL.....	7
5. PRED PRVÝM POUŽITÍM.....	7
6. VÝBER PROGRAMU.....	9
7. ZÁKLADNÉ NASTAVENIA	12
8. KAŽDODENNÉ POUŽÍVANIE.....	15
9. TIPY A RADY.....	17
10. STAROSTLIVOSŤ A ČISTENIE.....	18
11. ODSTRANOVANIE PROBLÉMOV.....	22
12. INFORMAČNÝ LIST VÝROBKU.....	25
13. DODATOČNÉ TECHNICKÉ INFORMÁCIE.....	26

MYSLÍME NA VÁS

Ďakujeme, že ste si kúpili spotrebič značky Electrolux. Vybrali ste si výrobok, ktorý v sebe skrýva desaťročia odborných skúseností a inovácií. Je dômyselný a štýlový a pri jeho navrhovaní sme mysleli predovšetkým na vás. Pri každom použití si tak môžete byť istí, že dosiahnete vynikajúce výsledky.

Vitajte vo svete Electrolux.

Navštívte našu internetovú stránku, kde nájdete:



Tipy na používanie, brožúry, pokyny na riešenie problémov a informácie o údržbe:

www.electrolux.com/webselfservice



Zaregistrujte si výrobok a využívajte ešte lepšie služby:

www.registerelectrolux.com



Môžete si kúpiť príslušenstvo, spotrebný materiál a originálne náhradné diely pre váš spotrebič:

www.electrolux.com/shop

STAROSTLIVOSŤ A SLUŽBY ZÁKAZNÍKOM

Odporúčame, aby ste používali originálne náhradné diely.

Keď budete kontaktovať autorizované servisné stredisko, nezabudnite si pripraviť nasledujúce údaje: Model, číslo výrobku, sériové číslo.

Tieto informácie nájdete na typovom štítku.

 Varovanie/upozornenie – Bezpečnostné pokyny

 Všeobecné informácie a tipy

 Ochrana životného prostredia

Vyhradzujeme si právo na zmeny bez predchádzajúceho upozornenia.

1. ⚠ BEZPEČNOSTNÉ INFORMÁCIE

Pred inštaláciou a používaním spotrebiča si pozorne prečítajte priložený návod na používanie. Výrobca nezodpovedá za telesnú ujmu ani za škody spôsobené nesprávnou montážou alebo používaním. Tieto pokyny uskladnite na bezpečnom a prístupnom mieste, aby ste do nich mohli v budúcnosti nahliadnuť.

1.1 Bezpečnosť detí a zraniteľných osôb

- Tento spotrebič smú používať deti staršie ako 8 rokov a osoby so zníženou fyzickou, zmyslovou alebo psychickou spôsobilosťou alebo nedostatkom skúseností a znalostí, iba ak sú pod dozorom zodpovednej osoby alebo ak boli zodpovednou osobou poučené o bezpečnom používaní spotrebiča a rozumejú prípadným rizikám.
- Deti medzi 3 a 8 rokmi a osoby s veľmi rozsiahlymi a zložitými hendikepmi nesmú mať prístup k spotrebiču, pokiaľ nie sú pod nepretržitým dozorom.
- Deti do 3 rokov nesmú mať prístup k spotrebiču, iba ak sú nepretržite pod dohľadom zodpovednej osoby.
- Nedovoľte, aby sa deti hrali so spotrebičom.
- Umývacie/pracie/čistiace prostriedky uschovajte mimo dosahu detí.
- Keď sú dvierka otvorené, nedovoľte deťom a domácim zvieratám, aby sa k nim priblížili.
- Deti nesmú spotrebič bez dozoru čistiť ani vykonávať žiadnu údržbu na spotrebiči.

1.2 Všeobecné bezpečnostné pokyny

- Tento spotrebič je určený na používanie v domácnosti a podobnom prostredí, ako sú napr.:
 - vidiecke domy, kuchynky pre zamestnancov v obchodoch, kanceláriách a iných pracovných prostrediach,
 - pre klientov v hoteloch, moteloch, penziónoch a iných ubytovacích zariadeniach.

- Nemeňte technické charakteristiky tohto spotrebiča.
- Prevádzkový tlak vody (minimálny a maximálny) musí byť medzi 0.5 (0.05) / 8 (0.8) bar (MPa)
- Dodržiavajte maximálne množstvo 14 súprav riadu.
- Ak je poškodený elektrický napájací kábel, musíte ho dať vymeniť u výrobcu, v autorizovanom servisnom stredisku alebo u kvalifikovanej osoby, aby sa predišlo nebezpečenstvu.
- Príbor vložte do košíka na príbor s ostrými koncami smerom nadol alebo ho vložte do zásuvky na príbor vo vodorovnej polohe s ostrými hranami smerom nadol.
- Spotrebič nenechávajte s otvorenými dverami bez dozoru, aby ste predišli náhornému šliapnutiu na spotrebič.
- Pred vykonávaním údržby spotrebič vypnite a vytiahnite jeho zástrčku zo sieťovej zásuvky.
- Na čistenie spotrebiča nepoužívajte prúd vody pod tlakom a/alebo paru.
- Ak má spotrebič na základni vetracie otvory, nesmú byť zakryté napr. kobercom.
- Spotrebič treba zapojiť do vodovodnej siete pomocou novej dodanej súpravy hadíc. Staré súpravy hadíc sa nesmú opätovne použiť.

2. BEZPEČNOSTNÉ POKYNY

2.1 Inštalácia



VAROVANIE!

Tento spotrebič smie nainštalovať iba kvalifikovaná osoba.

- Odstráňte všetky obaly.
- Neinštalujte ani nepoužívajte poškodený spotrebič.
- Spotrebič z bezpečnostných dôvodov nepoužívajte pred jeho nainštalovaním do zabudovanej štruktúry.
- Dodržiavajte pokyny na inštaláciu dodané so spotrebičom.
- Vždy dávajte pozor, ak presúvate spotrebič, pretože je ťažký. Vždy používajte ochranné rukavice a uzavretú obuv.
- Spotrebič neinštalujte ani nepoužívajte na mieste, kde teplota môže klesnúť pod 0 °C.
- Spotrebič nainštalujte na bezpečné a vhodné miesto, ktoré spĺňa požiadavky na inštaláciu.

2.2 Zapojenie do elektrickej siete



VAROVANIE!

Nebezpečenstvo požiaru a zásahu elektrickým prúdom.

- Spotrebič musí byť uzemnený.
- Uistite sa, že parametre na typovom štítku sú kompatibilné s elektrickým napätím zdroja napájania.
- Vždy používajte správne nainštalovanú zásuvku odolnú proti nárazom.
- Nepoužívajte viaczásuvkové adaptéry ani predlžovacie káble.
- Uistite sa, že zástrčka a prívodný elektrický kábel nie sú poškodené. Ak prívodný elektrický kábel treba vymeniť, túto operáciu smie urobiť iba pracovník autorizovaného servisného strediska.
- Sieťovú zástrčku pripojte do sieťovej zásuvky až po dokončení inštalácie. Po inštalácii sa uistite, že máte prístup k sieťovej zástrčke.
- Spotrebič neodpájajte ťahaním za napájací kábel. Vždy ťahajte za sieťovú zástrčku.
- Tento spotrebič spĺňa smernice EHS.
- Iba pre Spojené kráľovstvo a Írsko. Tento spotrebič je vybavený 13 A sieťovou zástrčkou. Ak je potrebné vymeniť poistku sieťovej zástrčky, použite iba 13 A ASTA (BS 1362) poistku.

2.3 Pripojenie na vodovodné potrubie

- Vodné hadice nesmiete poškodiť.
- Pred pripojením k novým potrubiam alebo potrubiam, ktoré boli opravené alebo vybavené novými zariadeniami (vodomery atď.), nechajte vodu stiecť, kým nebude čistá a číra.
- Uistite sa, že počas alebo po prvom použití spotrebiča neuniká viditeľne voda.
- Prívodná hadica na vodu má bezpečnostný ventil a puzdro s vnútorným elektrickým káblom.

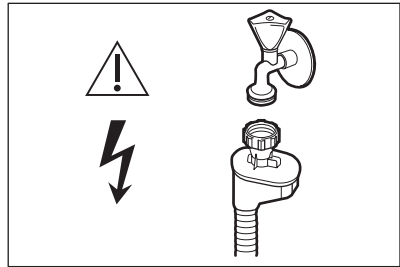

VAROVANIE!

Nebezpečné napätie.

- Ak je prívodná hadica poškodená, okamžite zatvorte vodovodný kohútik a vyťahnite zástrčku zo zásuvky elektrickej siete. Kontaktujte autorizované servisné stredisko, aby vymenili prívodnú hadicu.

2.4 Použitie

- Horľavé produkty alebo predmety, ktoré obsahujú horľavé látky, nekladajte do spotrebiča, do jeho blízkosti ani naň.
- Umývacie prostriedky do umývačky sú nebezpečné. Dodržiavajte bezpečnostné pokyny na obale umývacieho prostriedku.
- Nepite vodu zo spotrebiča a nehrajte sa s ňou.
- Nevyberajte riad zo spotrebiča, kým sa neskončí program. Na riade môžu zostať zvyšky umývacieho prostriedku.
- Na otvorené dverka spotrebiča si nesadajte ani na ne nestúpajte.
- Ak otvoríte dverka, keď je spustený program, zo spotrebiča môže uniknúť horúca para.

2.5 Servis

- Ak treba dať spotrebič opraviť, obráťte sa na autorizované servisné stredisko.
- Používajte iba originálne náhradné diely.

2.6 Likvidácia



VAROVANIE!

Nebezpečenstvo poranenia alebo udusenía.

- Spotrebič odpojte od elektrickej siete.

- Odrežte elektrický kábel a zlikvidujte ho.
- Odstráňte západku dverok, aby ste zabránili uviaznutiu detí a domácich zvierat v spotrebiči.

3. POPIS SPOTREBIČA

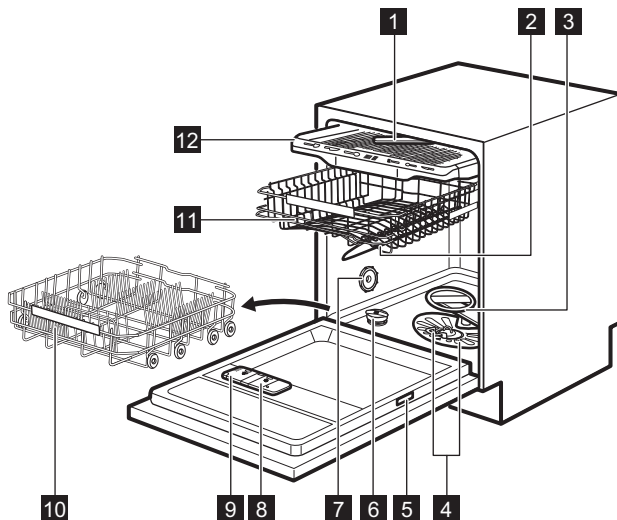

1 Stropné sprchovacie rameno

2 Horné sprchovacie rameno

3 Dolné sprchovacie rameno

4 Filtre

5 Typový štítok

6 Zásobník na soľ

7 Vetrací otvor

8 Dávkovač leštidla

9 Dávkovač pracieho prostriedku

10 Dolný kôš

11 Horný kôš

12 Priehradka na príbor

3.1 Beam-on-Floor

Beam-on-Floor je svetelný ukazovateľ, ktorý sa objavuje na podlahe pod dvierkami spotrebiča.

- Po spustení programu sa rozsvieti červený ukazovateľ a ostane svietiť počas trvania programu.
- Po skončení programu sa rozsvieti zelený ukazovateľ.
- Keď má spotrebič poruchu, svetelný ukazovateľ bliká načerveno.



Funkcia Beam-on-Floor sa vypne, keď je spotrebič vypnutý.



Keď sa počas fázy sušenia zapne AirDry, svetelná indikácia na podlahe nemusí byť úplne viditeľná. Ak chcete zistiť, či sa skončil cyklus, pozrite sa na ovládací panel.

4. OVLÁDACÍ PANEL

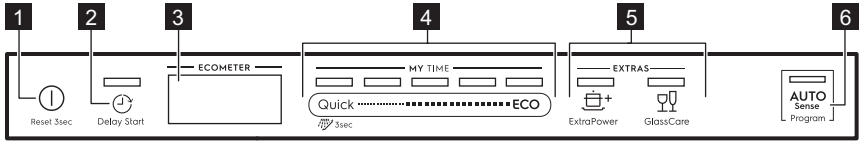

- | | |
|---------------------------------|------------------------------|
| 1 Tlačidlo Zap/Vyp | 5 Tlačidlá EXTRAS |
| 2 Tlačidlo Delay Start | 6 Tlačidlo AUTO Sense |
| 3 Displej | |
| 4 MY TIME výberový pásik | |

4.1 Displej

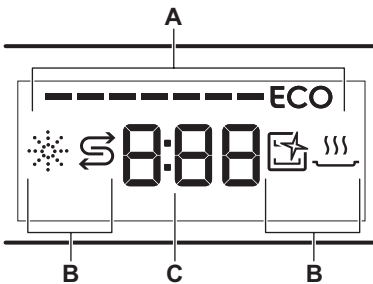

- A.** ECOMETER
B. Ukazovatele
C. Indikátor času

4.2 ECOMETER



ECOMETER indikuje ako výber programu ovplyvňuje spotrebu energie a vody. Čím viac segmentov svieti, tým je spotreba nižšia.

ECO indikuje výber najekonomickejšieho programu pre bežne znečistenú bielizeň.

4.3 Ukazovatele

Ukazovateľ	Popis
	Ukazovateľ leštidla. Svetí, keď je potrebné doplniť leštidlo do dávkovača. Pozrite si časť „Pred prvým použitím“.
	Ukazovateľ soli. Svetí, keď je potrebné doplniť soľ do zásobníka. Pozrite si časť „Pred prvým použitím“.
	Ukazovateľ Machine Care. Svetí, keď je potrebné vnútorné vyčistenie spotrebiča pomocou programu Machine Care. Pozrite si časť „Starostlivosť a čistenie“.
	Ukazovateľ fázy sušenia. Svetí, keď je vybraný program s fázou sušenia. Bliká počas fázy sušenia. Pozrite si časť „Výber programu“.

5. PRED PRVÝM POUŽITÍM

1. Uistite sa, že aktuálna nastavená úroveň zmäkčovača vody

zodpovedá tvrdosti pritekajúcej vody. Ak nie, upravte úroveň zmäkčovača vody.

2. Naplňte zásobník na soľ.
3. Naplňte dávkovač leštidla.
4. Otvorte vodovodný ventil.
5. Spustíte program Quick, aby ste odstránili prípadné zvyšky z výrobného procesu. Nepoužívajte umývací prostriedok a do košov nedávajte riad.

Po spustení programu spotrebič vykoná obnovenie účinnosti zmäkčovača vody, ktoré trvá až 5 minút. Fáza umývania začne až po skončení tohto procesu. Proces sa pravidelne opakuje.

5.1 Zásobník na soľ



UPOZORNENIE!

Používajte iba hrubozrnnú soľ určenú pre umývačky. Jemná soľ zvyšuje riziko korózie.

Soľ sa používa na regeneráciu v zmäkčovači vody a na zabezpečenie dobrých výsledkov umývania pri každodennom používaní.

Plnenie zásobníka na soľ

1. Otočte viečko zásobníka na soľ doľava a vyberte ho.
2. Do zásobníka na soľ nalejte 1 liter vody (iba keď dopĺňate soľ prvýkrát).
3. Do zásobníka na soľ nasypete 1 kg soli (kým nebude plný).

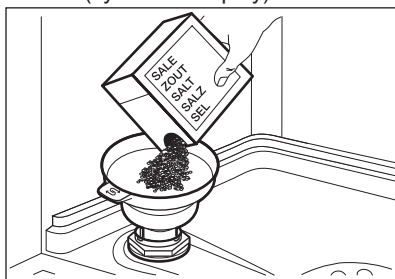

4. Opatrne potraсте lievik za rukoväť, aby sa dostali dnu aj posledné granule.
5. Soľ z okolia otvoru zásobníka na soľ odstráňte.

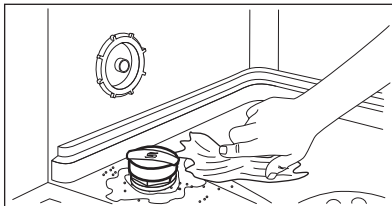

6. Zásobník na soľ zatvorte otočením veka zásobníka doprava.



UPOZORNENIE!

Pri naplňaní zásobníka na soľ z neho môže vytiecť voda a soľ. Po naplnení zásobníka na soľ okamžite spustíte program, aby ste predišli korózii.

5.2 Naplnenie dávkovača leštidla

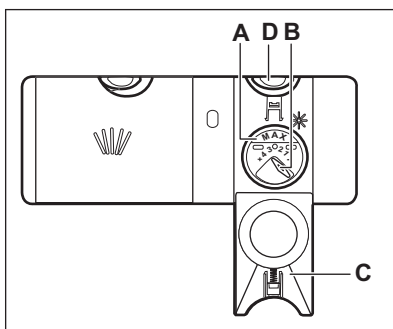

UPOZORNENIE!

Používajte výhradne leštido špeciálne určené pre umývačky riadu.

1. Stlačením uvoľňovacieho tlačidla (D) otvoríte kryt (C).
2. Leštido nalievajte do zásobníka leštidla (A), až kým nedosiahne úroveň naplnenia 'max'.
3. Rozliate leštido odstráňte pomocou handričky, aby ste predišli tvorbe veľkého množstva peny.
4. Zatvorte veko. Skontrolujte, či uvoľňovacie tlačidlo zapadlo na svoje miesto.





Ovládač dávkovania (B) môžete otočiť v škále od polohy 1 (najmenšie množstvo) po polohu 4 alebo 6 (najväčšie množstvo).

6. VÝBER PROGRAMU

6.1 MY TIME

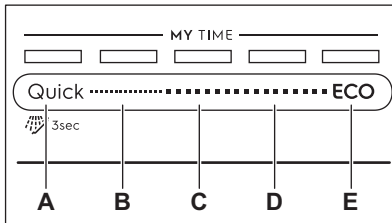
Pomocou MY TIME výberového pásika môžete vybrať vhodný umývací cyklus na základe trvania programu, od 30 minút po štyri hodiny.



- A. • **Quick** je najkratší program (**30min**) vhodný na umytie náplne s čerstvým a miernym znečistením.
-  **Prvotné oplachovanie** (**15min**) je program na opláchnutie zvyškov jedla z riadu. Zabraňuje tvorbe pachu v spotrebiči. Pri tomto programe nepoužívajte umývací prostriedok.
- B. **1h** je program vhodný na umytie náplne s čerstvým a mierne prischnutým znečistením.
- C. **1h 30min** je program vhodný na umytie a sušenie bežne znečisteného riadu.
- D. **2h 40min** je program vhodný na umytie a sušenie silne znečisteného riadu.
- E. **ECO** je najdlhší program (**4h**), ktorý ponúka najúčinnejšie využitie vody a

energie pri bežne znečistenom porceláne a príbore. Toto je štandardný testovací program pre skúšobne.

6.2 EXTRAS

Výber programu môžete upraviť podľa vašich potrieb zapnutím EXTRAS.

ExtraPower

 ExtraPower zlepšuje umývacie výsledky vybraného programu. Voliteľná funkcia zlepšuje teplotu a trvanie umývania.

GlassCare

 GlassCare poskytuje špeciálnu starostlivosť o krehkú náplň. Táto voliteľná funkcia zabraňuje prudkým zmenám teploty umývania zvoleného programu a znižuje ju na 45 °C. To chráni pred poškodením predovšetkým sklenený riad.

6.3 AUTO Sense

Program AUTO Sense automaticky upraví umývací cyklus podľa typu náplne. Spotrebič rozoznáva stupeň znečistenia a množstvo riadu v košoch. Upravuje teplotu a množstvo vody, ako aj trvanie programu.

6.4 Prehľad programov

Program	Druh náplne	Stupeň znečistenia	Fázy programu	EXTRAS
Quick	<ul style="list-style-type: none"> • Porcelán • Príbor 	<ul style="list-style-type: none"> • Čerstvé 	<ul style="list-style-type: none"> • Umývanie 50 °C • Priebežné opláchnutie • Záverečné opláchnutie 45 °C • AirDry 	<ul style="list-style-type: none"> • ExtraPower • GlassCare
 Prvotné oplachovanie	<ul style="list-style-type: none"> • Všetky typy náplní 	<ul style="list-style-type: none"> • Všetky stupne znečistenia 	<ul style="list-style-type: none"> • Predumytie 	EXTRAS sa nevzťahujú na tento program.
1h	<ul style="list-style-type: none"> • Porcelán • Príbor 	<ul style="list-style-type: none"> • Čerstvé • Mierne prischnuté 	<ul style="list-style-type: none"> • Umývanie 60 °C • Priebežné opláchnutie • Záverečné opláchnutie 50 °C • AirDry 	<ul style="list-style-type: none"> • ExtraPower • GlassCare
1h 30min	<ul style="list-style-type: none"> • Porcelán • Príbor • Hrnce • Panvice 	<ul style="list-style-type: none"> • Normálne • Mierne prischnuté 	<ul style="list-style-type: none"> • Umývanie 60 °C • Priebežné opláchnutie • Záverečné opláchnutie 55 °C • Sušenie • AirDry 	<ul style="list-style-type: none"> • ExtraPower • GlassCare
2h 40min	<ul style="list-style-type: none"> • Porcelán • Príbor • Hrnce • Panvice 	<ul style="list-style-type: none"> • Normálne až ťažké • Prischnuté 	<ul style="list-style-type: none"> • Predumytie • Umývanie 60 °C • Priebežné opláchnutie • Záverečné opláchnutie 55 °C • Sušenie • AirDry 	<ul style="list-style-type: none"> • ExtraPower • GlassCare
ECO	<ul style="list-style-type: none"> • Porcelán • Príbor • Hrnce • Panvice 	<ul style="list-style-type: none"> • Normálne • Mierne prischnuté 	<ul style="list-style-type: none"> • Predumytie • Umývanie 50 °C • Priebežné opláchnutie • Záverečné opláchnutie 55 °C • Sušenie • AirDry 	<ul style="list-style-type: none"> • ExtraPower • GlassCare

Program	Druh náplne	Stupeň znečistenia	Fázy programu	EXTRAS
AUTO Sense	<ul style="list-style-type: none"> • Porcelán • Príbor • Hrnce • Panvice 	Program sa prispôsobí všetkým stupňom znečistenia.	<ul style="list-style-type: none"> • Predumytie • Umyvanie 50 – 60 °C • Priebežné opláchnutie • Záverečné opláchnutie 55 °C • Sušenie • AirDry 	EXTRAS sa nevzťahujú na tento program.
Machine Care	<ul style="list-style-type: none"> • Bez náplne 	Program vyčistí vnútro spotrebiča.	<ul style="list-style-type: none"> • Umyvanie 65 °C • Priebežné opláchnutie • Záverečné opláchnutie 50 °C • AirDry 	EXTRAS sa nevzťahujú na tento program.

Spotreba

Program 1)	Voda (l)	Energia (kWh)	Trvanie (min.)
Quick	9.9 - 12.1	0.56 - 0.69	30
Prvotné oplachovanie	4.1 - 5.0	0.01 - 0.04	15
1h	10.4 - 12.7	0.83 - 0.96	60
1h 30min	10.3 - 12.6	0.96 - 1.09	90
2h 40min	9.8 - 12.0	1.05 - 1.18	160
ECO	10.5	0.832	240
AUTO Sense	8.7 - 12.0	0.75 - 1.18	120 - 170
Machine Care	8.9 - 10.9	0.60 - 0.72	60

1) Hodnoty spotreby ovplyvňujú nasledujúce faktory: tlak a teplota vody, kolísanie napätia v elektrickej sieti, voliteľné funkcie a množstvo riadu.

Informácie pre skúšobne

Ak chcete získať informácie potrebné na preskúšanie výkonnosti (napr. podľa EN60436), pošlite e-mail na adresu:

info.test@dishwasher-production.com

Vo vašej žiadosti zahrňte číslo výrobku (PNC) uvedené na typovom štítku.

V prípade akýchkoľvek ďalších otázok ohľadom vašej umývačky si pozrite servisnú knižku dodanú s vašim spotrebičom.

7. ZÁKLADNÉ NASTAVENIA

Spotrebič môžete nakonfigurovať zmenou základných nastavení podľa vašich potrieb.

Nie	Nastavenia	Hodnoty	Popis ¹⁾
1	Tvrdosť vody	Od úrovne 1L po úroveň 10L (predvolene: 5L)	Upravte úroveň zmäkčovača vody podľa tvrdosti vody vo vašej oblasti.
2	Ukazovateľ doplnenia leštidla	On (predvolene) Off	Zapnite alebo vypnite ukazovateľ doplnenia leštidla.
3	Zvuk po dokončení	On Off (predvolene)	Zapnite alebo vypnite zvukový signál pre ukončenie programu.
4	Automatické otvorenie dvierok	On (predvolene) Off	Zapnite alebo vypnite AirDry.
5	Tóny tlačidiel	On (predvolene) Off	Zapnite alebo vypnite zvuk tlačidiel pri stlačení.
6	Najnovší výber programu	On Off (predvolene)	Zapnite alebo vypnite automatický výber najčastejšie používaného programu a voliteľných funkcií.

¹⁾ Podrobnosti nájdete v informáciách poskytnutých v tejto kapitole.

Základné nastavenia môžete zmeniť v režime nastavenia.

Keď je spotrebič v režime nastavenia, segmenty ECOMETER predstavujú dostupné nastavenia. Pre každé nastavenie bliká príslušný segment ECOMETER.

Poradie základných nastavení ponúkaných v tabuľke je tiež poradím nastavení na ECOMETER:

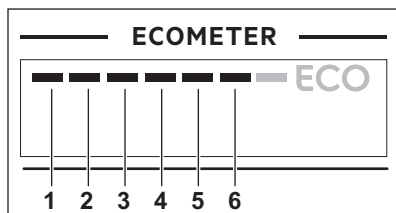

7.1 Zmäkčovač vody

Zmäkčovač vody odstraňuje minerály z pritekajúcej vody, ktoré by inak mali škodlivý vplyv na výsledky umývania a na spotrebič.

Čím vyšší je obsah týchto minerálov, tým tvrdšia je voda. Tvrdosť vody sa meria v príslušných stupniciach.

Zariadenie na zmäkčovanie vody sa musí nastaviť v závislosti od tvrdosti vody vo vašom regióne. Informácie ohľadne tvrdosti vody vo vašej lokalite vám poskytne miestna vodárenská spoločnosť. Aby ste dosiahli dobré výsledky umývania, je dôležité nastaviť správnu hladinu zmäkčovača vody.

- i** Zmäkčenie tvrdej vody často zvyšuje spotrebu vody a energie ako aj trvanie programu. Čím vyššia úroveň zmäkčovača vody, tým vyššia spotreba a dlhšie trvanie.

Tvrdosť vody

Nemecké stupne (°dH)	Francúzske stupne (°fH)	mmol / l	Clarkove stupne	Úroveň zmäkčovača vody
47 - 50	84 - 90	8.4 - 9.0	58 - 63	10
43 - 46	76 - 83	7.6 - 8.3	53 - 57	9
37 - 42	65 - 75	6.5 - 7.5	46 - 52	8
29 - 36	51 - 64	5.1 - 6.4	36 - 45	7
23 - 28	40 - 50	4.0 - 5.0	28 - 35	6
19 - 22	33 - 39	3.3 - 3.9	23 - 27	5 1)
15 - 18	26 - 32	2.6 - 3.2	18 - 22	4
11 - 14	19 - 25	1.9 - 2.5	13 - 17	3
4 - 10	7 - 18	0.7 - 1.8	5 - 12	2
<4	<7	<0.7	< 5	1 2)

1) Nastavenie z výroby.

2) Pri tejto úrovni nepoužívajte soľ.

Bez ohľadu na druh použitého umývacieho prostriedku nastavte vhodnú úroveň tvrdosti vody, aby zostal ukazovateľ doplnenia soli aktívny.

- i** Kombinované umývacie tablety s obsahom soli nie sú dostatočne účinné na zmäkčenie tvrdej vody.

7.2 Ukazovateľ doplnenia leštidla

Leštidlo pomáha osušiť riad bez škvrín a usadenín. Uvoľňuje sa automaticky počas fázy horúceho oplachovania.

Keď je zásobník na leštidlo prázdny, rozsvieti sa ukazovateľ leštidla, aby vás upozornil na doplnenie leštidla. Ak sú výsledky čistenia uspokojivé iba pri

používaní kombinovaných umývacích tabliet, môžete deaktivovať upozornenie na doplnenie leštidla. Pre najlepší výkon sušenia však vždy používajte leštidlo.

Ak použijete štandardný umývací prostriedok alebo kombinované umývacie tablety bez leštidla, indikáciu zapnite, aby ukazovateľ doplnenia leštidla správne fungoval.

7.3 Zvuk po dokončení

Môžete zapnúť zvukový signál, ktorý zaznie po skončení programu.

- i** Zvukové signály zaznejú aj pri výskyte poruchy spotrebiča. Tieto signály nie je možné vypnúť.

7.4 AirDry

AirDry vylepšuje výsledky sušenia. Počas fázy sušenia sa dvierka otvorvia automaticky a ostanú pootvorené.

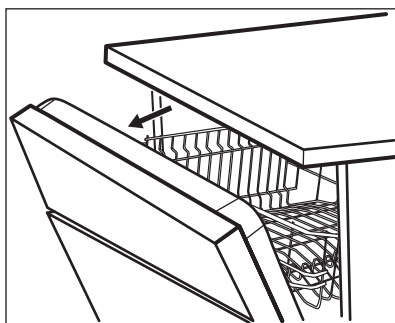

Funkcia AirDry je automaticky aktivovaná pri všetkých programoch okrem programu Prvotné oplachovanie.



UPOZORNENIE!

Nepokúšajte sa o zatvorenie dvierok spotrebiča do 2 minút od automatického otvorenia. Mohlo by to spôsobiť poškodenie spotrebiča.



UPOZORNENIE!

Ak majú deti prístup k spotrebiču, odporúčame vypnúť AirDry. Automatické otváranie dvierok môže predstavovať nebezpečenstvo.



Keď AirDry otvorí dvierka, Beam-on-Floor nemusí byť úplne viditeľný. Ak chcete zistiť, či program skončil, pozrite sa na ovládací panel.

7.5 Tóny tlačidiel

Tlačidlá na ovládacom paneli vydávajú pri stlačení zvuk kliknutia. Tento zvuk môžete vypnúť.

7.6 Najnovší výber programu

Môžete nastaviť automatický výber najčastejšie používaného programu a voliteľných funkcií.

Posledný program, ktorý skončil pred uložením vypnutia spotrebiča. Potom sa automaticky nastaví po zapnutí spotrebiča.

Keď je deaktivovaný výber posledného programu, predvoleným programom je ECO.

7.7 Režim nastavenia

Navigovanie v režime nastavenia

V režime nastavenia môžete navigovať pomocou MY TIME výberového pásika.

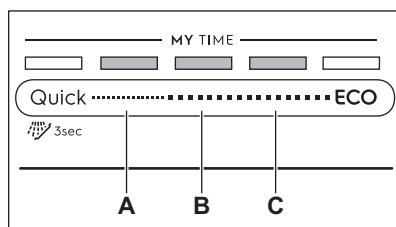

A. Tlačidlo **Predošlý**

B. Tlačidlo **OK**

C. Tlačidlo **Ďalej**

Použite **Predošlý** a **Ďalej** na prepínanie medzi základnými nastaveniami a zmenu ich hodnoty.

Použite **OK** na vstup do základného nastavenia a potvrdenie zmeny jeho hodnoty.

Vstup do režimu nastavenia

Pred spustením programu môžete vstúpiť do režimu nastavenia. Do režimu nastavenia nemôžete vstúpiť pri spustenom programe.

Na vstup do režimu nastavenia súčasne stlačte a podržte **Quick** a **ECO** na približne 3 sekundy. Svetelné ukazovatele **Predošlý**, **OK** a **Ďalej** svietia.

Zmena nastavenia

Skontrolujte, či je spotrebič v režime nastavenia.

1. Pomocou **Predošlý** alebo **Ďalej** vyberte segment ECOMETER určený pre príslušné nastavenie.
 - Segment ECOMETER určený pre príslušné nastavenie zabliká.
 - Na displeji sa zobrazí hodnota aktuálneho nastavenia.
2. Stlačením **OK** vstúpte do nastavenia.
 - Segment ECOMETER určený pre príslušné nastavenie svieti. Ostatné segmenty sú vypnuté.
 - Hodnota aktuálneho nastavenia bliká.
3. Stlačením **Predošlý** alebo **Ďalej** zmeňte hodnotu.
4. Stlačením **OK** potvrdíte nastavenie.
 - Nové nastavenie sa uloží do pamäte.
 - Spotrebič sa vráti na zoznam základných nastavení.
5. Súčasne stlačte a približne 3 sekundy podržte stlačené tlačidlá **Quick** a **ECO**, aby ste opustili režim nastavenia.

Spotrebič sa vráti do režimu výberu programu.
Tieto nastavenia sa uložia, kým ich opäť nezmeníte.

8. KAŽDODENNÉ POUŽÍVANIE

1. Otvorte vodovodný ventil.
2. Stlačte a podržte **Ⓞ**, kým sa spotrebič nezapne.
3. Naplňte zásobník na soľ, ak je prázdny.
4. Naplňte dávkovač leštidla, ak je prázdny.
5. Do košov vložte riad.
6. Pridajte umývací prostriedok.
7. Vyberte a spustíte program.
8. Po skončení programu zatvorte vodovodný kohútik.

8.1 Používanie umývacieho prostriedku

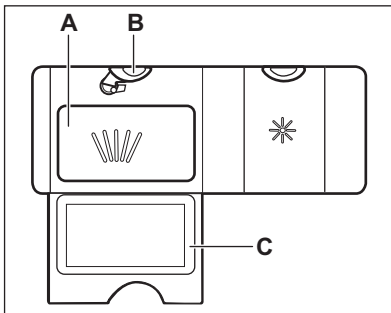

1. Stlačením uvoľňovacieho tlačidla (**B**) otvoríte kryt (**C**).
2. Umývací prostriedok vo forme prášku alebo tablety pridajte do priehradky (**A**).
3. Ak má program fázu predumývania, pridajte malé množstvo umývacieho

prostriedku do vnútornej časti dvierok spotrebiča.

4. Zatvorte veko. Skontrolujte, či uvoľňovacie tlačidlo zapadlo na svoje miesto.

8.2 Výber a spustenie programu pomocou MY TIME výberového pásika

1. Posuňte prstom po MY TIME výberovom pásiku, aby ste zvolili vhodný program.
 - Svetelný ukazovateľ zvoleného programu svieti.
 - ECOMETER indikuje úroveň spotreby energie a vody.
 - Na displeji sa zobrazí trvanie programu.
2. V prípade potreby zapnite príslušnú funkciu EXTRAS.
3. Zatvorte dvierka spotrebiča a program sa spustí.

8.3 Zvolenie a spustenie programu Prvotné oplachovanie

1. Ak chcete zvoliť  Prvotné oplachovanie, stlačte a podržte tlačidlo **Quick** na 3 sekundy.
 - Svetelný ukazovateľ zvoleného programu svieti.

- Svetelný ukazovateľ ECOMETER zhasne.
 - Na displeji sa zobrazí trvanie programu.
2. Zatvorte dvierka spotrebiča a program sa spustí.

8.4 Zapnutie EXTRAS

1. Vyberte program pomocou MY TIME výberového párika.
2. Stlačte tlačidlo voliteľnej funkcie, ktorú chcete spustiť.
 - Svetelný ukazovateľ príslušného tlačidla svieti.
 - Na displeji sa zobrazí aktualizované trvanie programu.
 - ECOMETER indikuje aktualizovanú úroveň spotreby energie a vody.

i Požadované funkcie musíte pri pôvodnom nastavení zapnúť pred každým spustením programu. Ak je aktivovaný výber posledného programu, automaticky sa spolu s programom zapnú uložené voliteľné funkcie.

i Voliteľné funkcie nie je možné zapnúť či vypnúť pri spustenom programe.

i Nie všetky voliteľné funkcie sú navzájom kompatibilné.

i Zapnutie voliteľných funkcií často zvyšuje spotrebu energie a vody ako aj trvanie programu.

8.5 Spustenie programu AUTO Sense

1. Stlačte tlačidlo **AUTO Sense**.
 - Svetelný ukazovateľ príslušného tlačidla svieti.
 - Na displeji sa zobrazí maximálne možné trvanie programu.

i MY TIME a EXTRAS sa nevzťahujú na tento program.

2. Zatvorte dvierka spotrebiča a program sa spustí.

Spotrebič rozpozná typ náplne a upraví vhodný umývací cyklus. Počas tohto cyklu sú niekoľkokrát použité snímače a môže sa predĺžiť trvanie počiatočného programu.

8.6 Posunutie spustenia programu

1. Zvoľte program.
2. Opakovane stláčajte tlačidlo , kým sa na displeji nezobrazí požadovaný čas posunutia (od 1 do 24 hodín).

Svetelný ukazovateľ príslušného tlačidla svieti.

3. Odpočítavanie spustíte zatvorením dvierok spotrebiča.

Počas odpočítania sa nedá zmeniť čas posunutia a vybraný program.

Keď sa odpočítavanie ukončí, program sa spustí.

8.7 Zrušenie posunutia štartu počas odpočítavania

Stlačte tlačidlo  a podržte ho stlačené približne 3 sekundy. Spotrebič sa vráti do režimu výberu programu.

i Ak zrušíte posunutý štart, bude potrebné znovu zvoliť program.

8.8 Zrušenie spusteného programu

Stlačte tlačidlo  a podržte ho stlačené približne 3 sekundy. Spotrebič sa vráti do režimu výberu programu.

i Pred spustením nového programu skontrolujte, či sa v dávkovači umývacieho prostriedku nachádza umývací prostriedok.

8.9 Otvorenie dvierok spusteného spotrebiča

Ak otvoríte dvierka pri spustenom programe, spotrebič sa zastaví. Môže to ovplyvniť spotrebu energie a trvanie programu. Po zatvorení dvierok bude spotrebič pokračovať od bodu, v ktorom bol program prerušený.



Ak počas fázy sušenia dvierka otvoríte na viac ako 30 sekúnd, spustený program sa skončí. Nestane sa tak pri otvorení dvierok funkciou AirDry.

8.10 Funkcia Auto Off

Táto funkcia šetrí energiu vypnutím spotrebiča keď nie je v prevádzke.

Funkcia sa spustí automaticky:

- Keď sa skončí program.
- Po 5 minútach, ak sa nespustí program.

8.11 Koniec programu

Po skončení programu sa na displeji zobrazí 0:00.

Funkcia Auto Off automaticky vypne spotrebič.

Všetky tlačidlá sú neaktívne, okrem tlačidla Zap/Vyp.

9. TIPY A RADY

9.1 Všeobecne

Postupovanie podľa dole uvedených typov vám zaistí optimálnu účinnosť umývania a sušenia pri každodennom používaní a zároveň vám pomôže chrániť životné prostredie.

- Z riadu odstráňte väčšie zvyšky jedla a vyhodte ich do smetného koša.
- Riad ručne neoplachujte. Keď je to potrebné, zvolte program s fázou predumývania.
- Vždy využite celý priestor košov.
- Uistite sa, že sa jednotlivé kusy riadu v košoch nedotýkajú ani neprekrývajú. Iba vtedy môže voda úplne dosiahnuť a umyť riad.
- Prostriedok do umývačky riadu, leštidlo a soľ môžete používať samostatne alebo môžete použiť kombinované umývacie tablety (napr. „Všetko v 1“). Postupujte podľa pokynov na balení.
- Zvoľte program podľa typu náplne a stupňa znečistenia. ECO ponúka najúspornejšie použitie vody a najnižšiu spotrebu energie.

9.2 Používanie soli, leštidla a umývacieho prostriedku

- Používajte iba soľ, leštidlo a umývaci prostriedok pre umývačky. Iné výrobky by mohli spôsobiť poškodenie spotrebiča.
- V oblastiach s tvrdou a veľmi tvrdou vodou v záujme dosiahnutia optimálnych výsledkov umývania a sušenia odporúčame používať základný umývaci prostriedok (prášok, gél, tablety bez prídavných funkcií), leštidlo a soľ samostatne.
- Umývacie tablety sa pri krátkych programoch nerozpustia úplne. Ak sa chcete vyhnúť zvyškom umývacích tabliet na kuchynskom riade, odporúčame, aby ste tablety používali pri dlhších programoch.
- Nepoužívajte väčšie ako správne množstvo umývacieho prostriedku. Pozrite si pokyny na obale umývacieho prostriedku.

9.3 Čo máte robiť, ak chcete prestať používať kombinované umývacie tablety

Skôr ako začnete používať osobitne umývací prostriedok, soľ a leštidlo, vykonajte nasledovné kroky:

1. Nastavte najvyššiu úroveň zmäkčovača vody.
2. Presvedčte sa, že zásobník na soľ a dávkovač leštidla sú plné.
3. Spustíte program Quick. Neprikladajte umývací prostriedok a do košov nedávajte riad.
4. Po skončení programu nastavte zmäkčovač vody podľa tvrdosti vody vo vašej oblasti.
5. Upravte dávkovanie leštidla.

9.4 Pred spustením programu

Pred spustením zvoleného programu sa uistite, že:

- Filtre sú čisté a správne nainštalované.
- Veko zásobníka na soľ je pevne zaistené.
- Sprchovacie ramená nie sú upchané.
- V spotrebiči je dostatok soli a leštidla (pokiaľ nepoužívate kombinované umývacie tablety).
- Riad v košoch je umiestnený v správnej polohe.
- Program je vhodný pre daný typ riadu a stupeň jeho znečistenia.
- Používa sa správne množstvo umývacieho prostriedku.

9.5 Vkladanie riadu do košov

- Spotrebič používajte iba na umývanie riadu vhodného pre umývačky.

- V spotrebiči neumývajte riad vyrobený z dreva, rohoviny, hliníka, cínu a medi.
- V spotrebiči neumývajte predmety, ktoré môžu absorbovať vodu (špongie, handričky).
- Z riadu odstráňte veľké zvyšky jedla.
- Kuchynský riad s prihoreným jedlom pred umytím v spotrebiči namáčajte.
- Duté predmety (šálky, poháre a panvice) umiestnite otvorom smerom nadol.
- Dávajte pozor, aby sa poháre navzájom nedotýkali.
- Ľahké predmety vložte do horného koša. Zabezpečte, aby sa predmety voľne nehýbali.
- Príbor a malé predmety dajte do priehradky na príbor.
- Pred spustením programu skontrolujte, či sa sprchovacie ramená môžu voľne otáčať.

9.6 Vyprázdenie košov

1. Pred vybratím zo spotrebiča nechajte riad vychladnúť. Horúci riad sa ľahko poškodí.
2. Vyprázdňte najprv dolný kôš a potom horný kôš.



Po skočení programu môže ešte zostať voda na vnútorných povrchoch spotrebiča.

10. STAROSTLIVOSŤ A ČISTENIE



VAROVANIE!

Pred vykonávaním údržby inej než spustenie programu Machine Care spotrebič vypnite a vytiahnite jeho zástrčku zo sieťovej zásuvky.



Znečistené filtre a upchané sprchovacie ramená zhoršujú výsledky umývania. Pravidelne tieto prvky kontrolujte a v prípade potreby ich vyčistite.



10.1 Machine Care



Machine Care je program navrhnutý na čistenie vnútra spotrebiča s optimálnymi výsledkami. Odstraňuje vodný kameň a usadenú masť.

Keď spotrebič rozpozná potrebu čistenia, rozsvieti sa ukazovateľ . Spustíte program Machine Care, aby ste vyčistili vnútro spotrebiča.

Spustenie programu Machine Care

 Pred spustením programu Machine Care vyčistíte filtre a sprchovacie ramená.

1. Použite odstraňovač vodného kameňa alebo čistiaci prostriedok určený špeciálne pre umývačky. Postupujte podľa pokynov na balení. Do košíkov nedávajte žiaden riad.
2. Súčasne stlačte a približne 3 sekundy podržte stlačené tlačidlá  a .

Ukazovatele  a  blikajú. Na displeji sa zobrazí trvanie programu.

3. Zatvorte dverka spotrebiča a program sa spustí.

Po skončení programu zhasne ukazovateľ .

10.2 Čistenie vnútra

- Spotrebič vrátane gumeného tesnenia na dverkách opatrne vyčistíte mäkkou vlhkou handričkou.
- Nepoužívajte abrazívne prostriedky, drôtenky, ostré nástroje, silné chemikálie, drsné špongie ani rozpúšťadlá.
- Aby ste zachovali výkon spotrebiča, použite minimálne raz za dva mesiace čistiaci produkt navrhnutý špeciálne pre umývačky. Postupujte podľa pokynov na obale výrobku.
- Pre optimálne výsledky čistenia spustíte program Machine Care.

10.3 Vonkajšie čistenie

- Spotrebič čistíte vlhkou mäkkou handričkou.

- Používajte iba neutrálne saponáty.
- Nepoužívajte abrazívne prostriedky, drôtenky ani rozpúšťadlá.

10.4 Čistenie filtrov

Filtračný systém sa skladá z 3 častí.

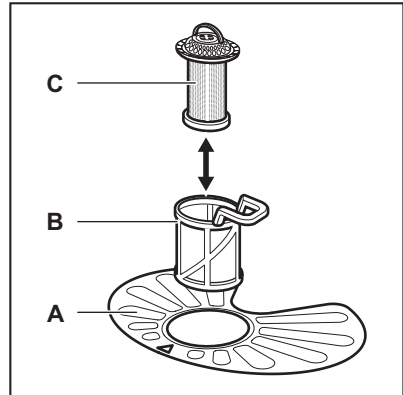

1. Filter (B) otočte proti smeru hodinových ručičiek a vyberte ho.

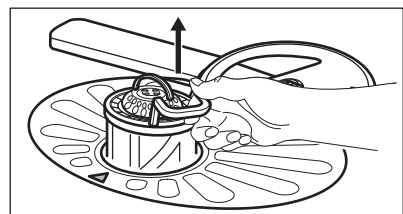
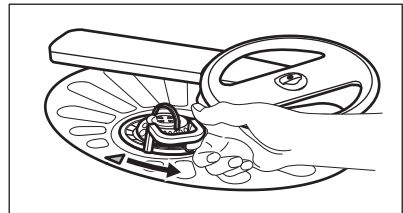

2. Filter (C) vyberte z filtra (B).
3. Vyberte plochý filter (A).

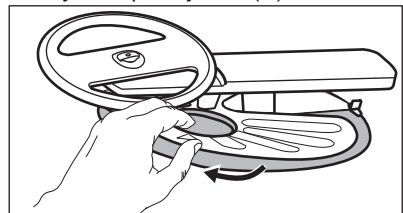

4. Filtre umyte.

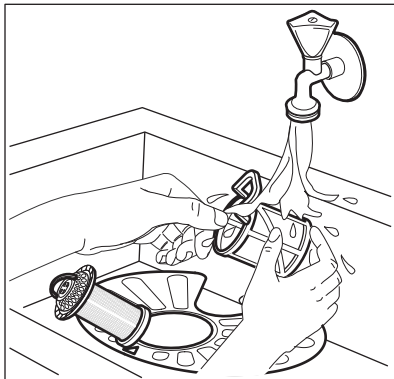

5. Uistite sa, že v odpadovej nádrži alebo okolo jej okrajov nie sú zvyšky jedla alebo nečistôt.
6. Plochý filter dajte späť na miesto (A). Uistite sa, či je úplne zasunutý pod 2 vodiacimi lištami.

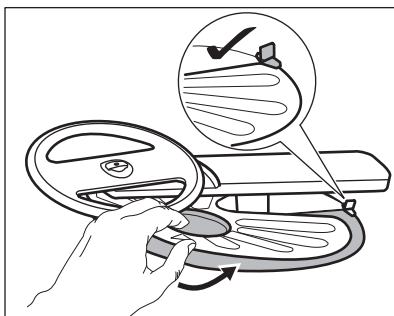

7. Namontujte filtre (B) a (C).
8. Filter (B) dajte späť do plochého filtra (A). Otáčajte ho v smere hodinových ručičiek, kým nezacvakne.

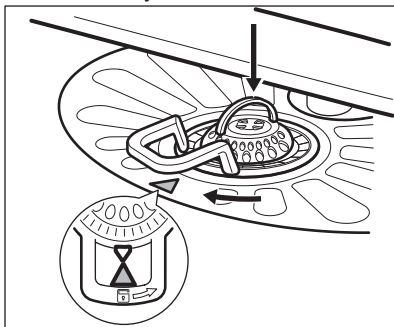

UPOZORNENIE!

Nesprávna poloha filtrov môže spôsobiť zlé výsledky umývania a poškodiť spotrebič.

10.5 Čistenie dolného sprchovacieho ramena

Dolné sprchovacie rameno vám odporúčame pravidelne čistiť, aby nedošlo k upchatiu otvorov nečistotami.

Upchaté otvory môžu spôsobiť neuspokojivé výsledky umývania.

1. Dolné sprchovacie rameno vyberte jeho potiahnutím nahor.

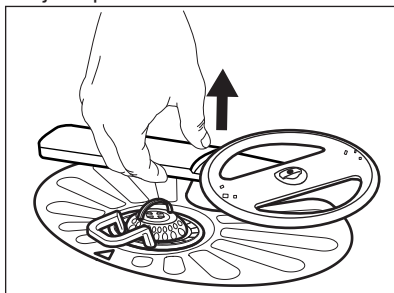

2. Sprchovacie rameno umyte pod tečúcou vodou. Z otvorov odstráňte čiastočky nečistôt pomocou predmetu s tenkým hrotom, napr. špáradla.

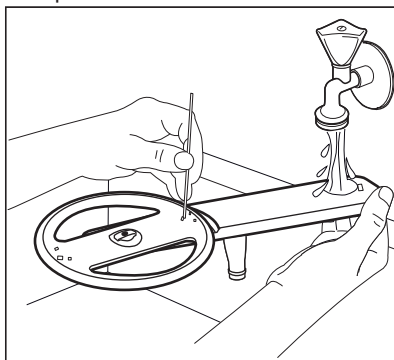

3. Sprchovacie rameno nainštalujte späť jeho zatlačením nadol.

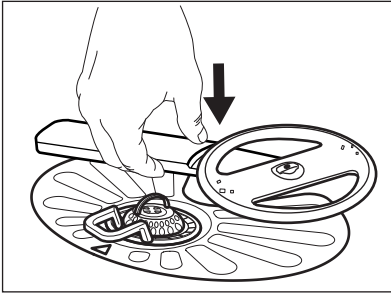

10.6 Čistenie horného sprchovacieho ramena

Horné sprchovacie rameno vám odporúčame pravidelne čistiť, aby nedošlo k upchatiu otvorov nečistotami. Upchaté otvory môžu spôsobiť neuspokojivé výsledky umývania.

Horné sprchovacie rameno je umiestnené na strope spotrebiča. Sprchovacie rameno (C) je nainštalované na dodacej trubici (A) s montážnym prvkom (B).

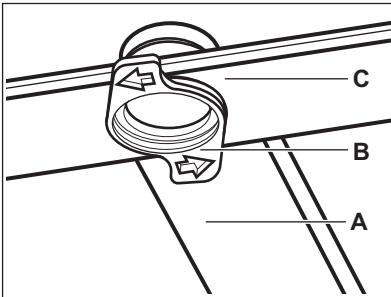

1. Uvoľnite zarážky na bokoch posuvných kolajničiek priehradky na príbor a vytiahnite zásuvku von.

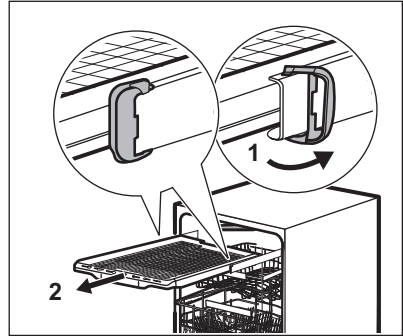

2. Premiestnite horný kôš na najnižšiu úroveň pre jednoduchší prístup k sprchovaciemu ramenu.
3. Na odpojenie sprchovacieho ramena od napájacej trubice otočte montážny prvok doľava a potiahnite sprchovacie rameno nadol.
4. Sprchovacie rameno umyte pod tečúcou vodou. Z otvorov odstráňte čiastočky nečistôt pomocou predmetu s tenkým hrotom, napr. špáradla. Otvory prepláchnite vodou, aby ste z vnútra zmyli častice nečistôt.

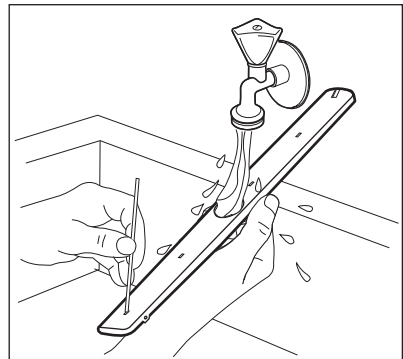

5. Na opätovnú inštaláciu sprchovacieho ramena vložte montážny prvok do sprchovacieho ramena a upevnite ho v napájacej trubici otočením doprava. Skontrolujte, či montážny prvok zapadol na svoje miesto.
6. Nainštalujte priehradku na príbor na posuvné kolajničky a zablokujte zarážky.

11. ODSTRANOVANIE PROBLÉMOV



VAROVANIE!

Nesprávna oprava spotrebiča môže predstavovať nebezpečenstvo pre používateľa. Všetky opravy musí vykonať kvalifikovaný personál.

aby ste kontaktovali autorizované servisné stredisko.

Pozrite si tabuľku nižšie pre informácie o možných problémoch.

Pri niektorých poruchách sa na displeji zobrazí chybový kód.

Väčšinu problémov, ktoré sa vyskytnú, môžete vyriešiť bez toho,

Problém a chybový kód	Možná príčina a riešenie
Spotrebič sa nedá zapnúť.	<ul style="list-style-type: none"> Uistite sa, že je zástrčka pripojená do sieťovej zásuvky. Uistite sa, že poistka v poistkovej skrini nie je poškodená ani vyhodенá.
Program sa nespúšťa.	<ul style="list-style-type: none"> Uistite sa, že sú dvierka spotrebiča zatvorené. Ak je nastavený posunutý štart, zrušte ho alebo počkajte na dokončenie odpočítavania. Spotrebič obnovuje účinnosť zmäččovača vody. Proces trvá približne 5 minút.
Do spotrebiča neprieká voda. Na displeji sa zobrazuje symbol <i>10</i> alebo <i>11</i> .	<ul style="list-style-type: none"> Uistite sa, že je otvorený vodovodný kohútik. Uistite sa, že je tlak pritekajúcej vody dostatočný. Príslušné informácie získate od dodávateľa vody. Uistite sa, že vodovodný kohútik nie je upchatý. Uistite sa, že nie je upchatý filter v prírodnej hadici. Uistite sa, že prírodná hadica nie je skrútená ani ohnutá.
Spotrebič nevypustí vodu. Na displeji sa zobrazí symbol <i>20</i> .	<ul style="list-style-type: none"> Uistite sa, že odtokové potrubie nie je upchaté. Uistite sa, že nie je upchatý filter v odtokovej hadici. Uistite sa, že vnútorný filtračný systém nie je upchatý. Uistite sa, že odtoková hadica nie je skrútená ani ohnutá.
Zaplo sa zariadenie proti vytopeniu. Na displeji sa zobrazí symbol <i>30</i> .	<ul style="list-style-type: none"> Zatvorte vodovodný kohútik a obráťte sa na autorizované servisné stredisko.
Spotrebič sa počas prevádzky viackrát vypne a zapne.	<ul style="list-style-type: none"> Je to bežné. Prináša to optimálne výsledky umývania a úsporu energie.

Problém a chybový kód	Možná příčina a řešení
Program trvá příliš dlho.	<ul style="list-style-type: none"> • Ak je nastavená voliteľná funkcia Posunutý štart, zrušte ju alebo počkajte na dokončenie odpočítavania. • Zapnutie voliteľných funkcií môže predĺžiť trvanie programu.
Na displeji sa zmení zostávajúci čas a preskočí takmer na koniec trvania programu.	<ul style="list-style-type: none"> • Nejde o poruchu. Spotrebič pracuje správne.
Z dvierok spotrebiča preteká malé množstvo vody.	<ul style="list-style-type: none"> • Spotrebič nie je vo vodorovnej polohe. Uvoľnite alebo utiahnite nastaviteľné nožičky (ak sú k dispozícii). • Dvierka spotrebiča nie sú vycentrované na nádrži. Upravte zadnú nožičku (ak je k dispozícii).
Dvierka spotrebiča sa ťažko zatvárajú.	<ul style="list-style-type: none"> • Spotrebič nie je vo vodorovnej polohe. Uvoľnite alebo utiahnite nastaviteľné nožičky (ak sú k dispozícii). • Z košov vyčnievajú časti riadu.
Štrkotavé alebo klepotavé zvuky z vnútra spotrebiča.	<ul style="list-style-type: none"> • Riad nie je správne vložený v košoch. Pozrite si leták o vkladaní riadu. • Zabezpečte, aby sa mohli sprchovacie ramená voľne otáčať.
Spotrebič spustí prerušovač obvodu.	<ul style="list-style-type: none"> • Nedostatočná prúdová intenzita na súčasné napájanie všetkých používaných spotrebičov. Skontrolujte prúdovú intenzitu zásuvky a kapacitu merača alebo vypnite jeden z používaných spotrebičov. • Vnútoraná elektrická porucha spotrebiča. Obráťte sa na autorizované servisné stredisko.

Po kontrole spotrebič vypnite a zapnite. Ak sa problém vyskytne znova, obráťte sa na autorizované servisné stredisko.

Pri výskyte chybových kódov, ktoré nie sú popísané v tabuľke, sa obráťte na autorizované servisné stredisko.

11.1 Výsledky umývania a sušenia nie sú uspokojivé

Problém	Možná příčina a řešení
Neuspokojivé výsledky umývania.	<ul style="list-style-type: none"> • Pozrite si časť „Každodenné používanie“, „Rady a tipy“ a leták o ukladaní riadu do košov. • Používajte intenzívnejšie umývacie programy. • Aktivujte voliteľnú funkciu ExtraPower na zlepšenie výsledkov umývania zvoleného programu. • Vyčistite dýzy sprchovacích ramien a filter. Pozrite si časť „Starostlivosť a čistenie“.

Problém	Možná příčina a řešení
Neuspokojivé výsledky sušenia.	<ul style="list-style-type: none"> • Riad ste nechali príliš dlho vnútri zatvoreného spotrebiča. Aktivujte voliteľnú funkciu AirDry na nastavenie automatického otvorenia dvierok a zlepšenie výsledkov sušenia. • Nedostatok leštidla alebo jeho nedostatočné dávkovanie. Naplňte dávkovač leštidla alebo nastavte vyššie dávkovanie leštidla. • Príčinou môže byť kvalita leštidla. • Odporúčame vám vždy používať leštidlo, dokonca aj v kombinácii s kombinovanými umývacími tabletami. • Plastové predmety niekedy treba utrieť utierkou. • Program nemá fázu sušenia. Pozrite si časť „Prehľad programov“.
Biele šmuhy alebo modré usadeniny na pohároch a riade.	<ul style="list-style-type: none"> • Dávkovanie leštidla je príliš vysoké. Nastavte nižšie dávkovanie leštidla. • Množstvo umývacieho prostriedku je príliš veľké.
Škvrnny a zaschnuté kvapky vody na pohároch a riade.	<ul style="list-style-type: none"> • Dávkovanie leštidla je príliš nízke. Nastavte vyššie dávkovanie leštidla. • Príčinou môže byť kvalita leštidla.
Vnútro spotrebiča je mokré.	<ul style="list-style-type: none"> • Nejde o poruchu spotrebiča. Vlhký vzduch kondenzuje na stenách spotrebiča.
Nezvyčajná pena počas umývania.	<ul style="list-style-type: none"> • Používajte umývací prostriedok špeciálne určený pre umývačky riadu. • Pretekánie dávkovača leštidla. Obráťte sa na autorizované servisné stredisko.
Stopy hrdze na príbore.	<ul style="list-style-type: none"> • V umývačke sa používa príliš veľa soli. Pozrite si časť „Zmäkčovač vody“. • Vložili ste spolu strieborný a antikorový príbor. Strieborný a antikorový príbor neukladajte blízko seba.
Po skončení programu sú v umývačke zvyšky umývacieho prostriedku.	<ul style="list-style-type: none"> • Tableta umývacieho prostriedku sa zasekla v dávkovači, a preto sa úplne nerozpustila. • Voda nedokáže zmyť umývací prostriedok z dávkovača. Uistite sa, že sprchovacie ramená nie sú zablokované ani upchaté. • Uistite sa, že predmety v košoch nezabraňujú otvoreniu veka dávkovača umývacieho prostriedku.
Pachy vnútri spotrebiča.	<ul style="list-style-type: none"> • Pozrite si časť „Čistenie vnútra“. • Spustíte program Machine Care s odstraňovačom vodného kameňa alebo čistiacim prostriedkom určeným pre umývačky.

Problém	Možná príčina a riešenie
Nánosy vodného kameňa na riade, v nádrži a na vnútornej strane dvierok.	<ul style="list-style-type: none"> Nízka úroveň dávkovania soli, skontrolujte ukazovateľ doplnenia. Veko zásobníka na soľ je uvoľnené. Tvrdá voda. Pozrite si časť „Zmäkčovač vody”. Použite soľ a nastavte regeneráciu zmäkčovača vody aj pri použití kombinovaných umývacích tabliet. Pozrite si časť „Zmäkčovač vody”. Spustíte program Machine Care s odstraňovačom vodného kameňa určeným pre umývačky. Ak zvyšky vodného kameňa nezmiznú, vyčistite spotrebič čistiacim prostriedkom špeciálne určeným na tento účel. Skúste iný umývací prostriedok. Obráťte sa na výrobcu umývacieho prostriedku.
Matný, vyblednutý alebo poškodený riad.	<ul style="list-style-type: none"> Uistite sa, že v spotrebiči umývate iba riad vhodný do umývačky. Košé nakladajte a vykladajte opatrne. Pozrite si leťák o vkladaní riadu. Krehké predmety vložte do horného koša. Aktivujte voliteľnú funkciu GlassCare na zabezpečenie špeciálnej starostlivosti o sklenený a krehký riad.



Pozrite si časti „**Pred prvým použitím**”, „**Každodenné používanie**”, alebo „**Rady a tipy**”, v ktorých môžete nájsť ďalšie možné príčiny.

12. INFORMAČNÝ LIST VÝROBKU

Obchodná značka	Electrolux
Model	EEM48310L 911536428
Menovitá kapacita (vyjadrená štandardným počtom jedálenských súprav)	14
Trieda energetickej efektívnosti	A+++
Spotreba energie v kWh za rok vypočítaná na základe 280 štandardných umývacích cyklov s použitím náplne studenej vody a spotreby režimov s nízkou spotrebou energie. Skutočná spotreba energie bude závisieť od toho, ako sa bude spotrebič používať.	237
Energetická spotreba štandardného umývacieho cyklu (kWh)	0.832
Spotreba elektrickej energie v režime vypnutia (W)	0.50

Spotreba elektrickej energie v režime ponechania v zapnutom stave (W)	5.0
Spotreba vody v litroch za rok, vypočítaná na základe 280 štandardných umývacích cyklov. Skutočná spotreba energie bude závisieť od toho, ako sa bude spotrebič používať	2940
Trieda sušiacej efektívnosti na stupnici od G (najnižšia efektívnosť) po A (najvyššia efektívnosť)	A
„Štandardný program“ je štandardným umývacím cyklom, na ktorý sa vzťahujú informácie uvedené na štítku a v opise výrobku, že tento program je vhodný na umývanie normálne znečisteného stolového riadu a že je to najúspornejší program z hľadiska jeho kombinovanej spotreby energie a vody. Je označený ako „Eko“ program.	ECO
Čas trvania programu pri štandardnom umývacom cykle (min)	240
Čas trvania režimu ponechania v zapnutom stave (min)	1
Hladina akustického výkonu (dB(A) re 1pW)	44
Vstavaný spotrebič A/N	Áno



13. DODATOČNÉ TECHNICKÉ INFORMÁCIE

Rozmery	Šírka/výška/hĺbka (mm)	596 / 818 - 898 / 550
Elektrické zapojenie ¹⁾	Napätie (V)	220 - 240
	Frekvencia (Hz)	50
Tlak pritekajúcej vody	Min. / max. bar (MPa)	0.5 (0.05) / 8 (0.8)
Prívod vody	Studená alebo teplá voda ²⁾	max. 60 °C

1) Ďalšie hodnoty nájdete na typovom štítku.

2) Ak horúca voda pochádza z alternatívneho zdroja energie (napr. zo solárnych panelov), používajte prívod horúcej vody, aby ste znížili spotrebu energie.

14. OCHRANA ŽIVOTNÉHO PROSTREDIA

Materiály označené symbolom  odovzdajte na recykláciu.  Obal hodte do príslušných kontajnerov na recykláciu. Chráňte životné prostredie a zdravie ľudí a recyklujte odpad z elektrických a elektronických spotrebičov. Nelikvidujte

spotrebiče označené symbolom spolu s odpadom z domácnosti.  Výrobok odovzdajte v miestnom recyklačnom zariadení alebo sa obráťte na obecný alebo mestský úrad.

KAZALO

1. VARNOSTNA INFORMACIJE.....	28
2. VARNOSTNA NAVODILA.....	29
3. OPIS IZDELKA.....	31
4. UPRAVLJALNA PLOŠČA.....	32
5. PRED PRVO UPORABO.....	32
6. IZBIRA PROGRAMA.....	34
7. NASTAVITVE	37
8. VSAKODNEVNA UPORABA.....	40
9. NAMIGI IN NASVETI.....	42
10. VZDRŽEVANJE IN ČIŠČENJE.....	43
11. ODPRAVLJANJE TEŽAV.....	46
12. INFORMACIJSKI LIST IZDELKA.....	50
13. DODATNI TEHNIČNI PODATKI.....	50

MISLIMO NA VAS

Zahvaljujemo se vam za nakup Electroluxove naprave. Izbrali ste izdelek, ki vključuje desetletja profesionalnih izkušenj in izboljšav. Inovativen in eleganten je bil zasnovan z mislijo na vas. Kadarkoli ga boste uporabili, ste lahko prepričani v zagotovitev odličnih rezultatov.

Dobrodošli pri Electroluxu.

Obiščite naše spletno mesto za:



pridobitev nasvetov glede uporabe, brošure, odpravljanje težav, servisne informacije:

www.electrolux.com/webselfservice



Registrirajte svoj izdelek za boljši servis:

www.registerelectrolux.com



Kupite dodatke, potrošni material in originalne nadomestne dele za vašo napravo:

www.electrolux.com/shop

POMOČ STRANKAM IN SERVIS

Priporočamo uporabo originalnih nadomestnih delov.

Ko kličete servis, imejte pri roki naslednje podatke: model, številko izdelka, serijsko številko.

Podatke najdete na ploščici za tehnične navedbe.

 Opozorilo/Pozor - Varnostne informacije

 Splošne informacije in nasveti

 Okoljske informacije.

Pridržujemo si pravico do sprememb.

1. ⚠ VARNOSTNA INFORMACIJE

Pred namestitvijo in uporabo naprave natančno preberite priložena navodila. Proizvajalec ni odgovoren za poškodbe ali škodo, nastalo zaradi nepravilne namestitve ali uporabe. Navodila vedno shranite na varnem in dostopnem mestu za poznejšo uporabo.

1.1 Varnost otrok in ranljivih oseb

- To napravo lahko uporabljajo otroci od osmega leta naprej ter osebe z zmanjšanimi telesnimi, čutnimi ali razumskimi sposobnostmi ali s pomanjkanjem izkušenj ter znanja le pod nadzorom ali če so dobile ustrezna navodila glede varne uporabe naprave in če se zavedajo nevarnosti, ki obstajajo.
- Otroci med tretjim in osmim letom starosti ter invalidi se ne smejo približevati napravi, če niso pod nenehnim nadzorom.
- Otroci, mlajši od treh let, se ne smejo približevati napravi, če niso pod nenehnim nadzorom.
- Preprečite, da bi se otroci igrali z napravo.
- Pralna sredstva hranite zunaj dosega otrok.
- Ko so vrata naprave odprta, poskrbite, da bodo otroci in hišni ljubljenci dovolj oddaljeni od naprave.
- Čiščenja naprave in uporabniškega vzdrževanja na njej ne smejo izvajati otroci brez nadzora.

1.2 Splošna varnostna navodila

- Ta naprava je namenjena uporabi v gospodinjstvu in podobni vrsti uporabe, npr.:
 - kmečkih hišah; kuhinjah za zaposlene v trgovinah, pisarnah in drugih delovnih okoljih,
 - s strani gostov v hotelih, motelih, kjer nudijo prenočišča z zajtrkom, in drugih stanovanjskih okoljih.
- Ne spreminjajte specifikacij te naprave.
- Delovni tlak vode (najmanjši in največji) mora biti med 0.5 (0.05) / 8 (0.8) barov (MPa).

- Upoštevajte največje število 14 pogrinjkov.
- Če je napajalni kabel poškodovan, ga mora zamenjati predstavnik proizvajalca, pooblaščenega servisnega centra ali druga strokovno usposobljena oseba, da se izognete nevarnosti.
- Jedilni pribor zložite v košarico za jedilni pribor, tako da bodo konice obrnjene navzdol, ali pa vodoravno v predal za jedilni pribor prav tako s konicami, obrnjenimi navzdol.
- Naprave z odprtimi vrati ne puščajte brez nadzora, da po nesreči ne stopite nanje.
- Pred vzdrževanjem izklopite napravo in iztaknite vtič iz vtičnice.
- Za čiščenje naprave ne uporabljajte visokotlačnega vodnega pršca in/ali pare.
- Če ima naprava na dnu prezračevalne odprtine, te ne smejo biti prekrite, npr. s preprogo.
- Napravo je treba priključiti na vodovodni sistem z novim priloženim kompletom cevi. Starih kompletov cevi ne smete ponovno uporabiti.

2. VARNOSTNA NAVODILA

2.1 Namestitev



OPOZORILO!

To napravo lahko namesti le strokovno usposobljena oseba.

- Odstranite vso embalažo.
- Ne nameščajte ali uporabljajte poškodovane naprave.
- Zaradi varnosti naprave ne uporabljajte, dokler je ne namestite v vgradno konstrukcijo.
- Upoštevajte navodila za namestitev, priložena napravi.
- Pri premikanju naprave bodite pazljivi, ker je težka. Vedno uporabljajte zaščitne rokavice in priloženo obutev.
- Naprave ne nameščajte ali uporabljajte na mestu, kjer lahko temperatura pade pod 0 °C.

- Napravo namestite na varno in primerno mesto, ki ustreza zahtevam za namestitev.

2.2 Električna povezava



OPOZORILO!

Nevarnost požara in električnega udara.

- Naprava mora biti ozemljena.
- Preverite, ali so parametri s ploščice za tehnične navedbe združljivi z električno napetostjo omrežja.
- Vedno uporabite pravilno nameščeno varnostno vtičnico.
- Ne uporabljajte razdelilnikov in podaljškov.
- Pazite, da ne poškodujete vtiča in kabla. Če je treba kabel zamenjati, mora to storiti osebje pooblaščenega servisnega centra.

- Vtič vtaknite v vtičnico šele ob koncu nameščanja. Poskrbite, da bo vtič dosegljiv tudi po namestitvi.
- Ne vlecite za električni priključni kabel, če želite izključiti napravo. Vedno povlecite za vtič.
- Naprava je izdelana v skladu z direktivami EGS.
- Samo VB in Irska. Ta naprava ima vtič s 13-ampersko varovalko. Če je treba zamenjati varovalko v vtiču, uporabite samo 13-ampersko varovalko ASTA (BS 1362).

2.3 Vodovodna napeljava

- Ne poškodujte cevi za vodo.
- Pred priključitvijo na nove cevi, cevi, ki že dolgo niso bile v uporabi, tam, kjer so bila izvedena popravila ali nameščene nove naprave (vodni števcji itd.), naj voda teče toliko časa, da bo čista in prozorna.
- Med in po prvi uporabi naprave se prepričajte, da ni prisotnih vidnih iztekanj vode.
- Cev za dovod vode ima varnostni ventil in oblogo z notranjim priključnim vodom.

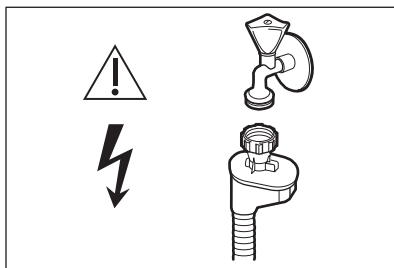

OPOZORILO!
Nevarna napetost.

- V primeru poškodbe cevi za dovod vode takoj zaprite pipo in iztaknite vtič

iz omrežne vtičnice. Za zamenjavo cevi za dovod vode se obrnite na pooblaščen servisni center.

2.4 Uporaba

- V napravo, njeno bližino ali nanjo ne postavljajte vnetljivih izdelkov ali mokrih predmetov z vnetljivimi izdelki.
- Pomivalna sredstva za pomivalni stroj so nevarna. Upoštevajte varnostna navodila z embalaže pomivalnega sredstva.
- Ne pijte in ne igrajte se z vodo iz naprave.
- Ne odstranite posode iz naprave, dokler se program ne zaključi. Nekaj pomivalnega sredstva lahko ostane na posodi.
- Ne sedajte ali stopajte na odprta vrata naprave.
- Če med izvajanjem programa odprete vrata, lahko iz naprave puhne vroča para.

2.5 Servis

- Za popravilo naprave se obrnite na pooblaščen servisni center.
- Uporabljajte samo originalne nadomestne dele.

2.6 Odstranjevanje



OPOZORILO!
Nevarnost poškodbe ali zadržitve.

- Napravo izključite iz napajanja.
- Odrežite električni priključni kabel in ga zavržite.
- Odstranite zapah in na ta način preprečite, da bi se otroci in živali zaprli v napravo.

3. OPIS IZDELKA

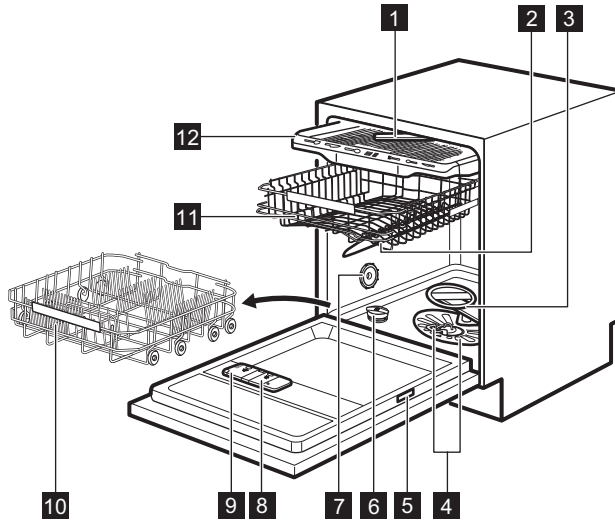

- | | |
|---------------------------------------|---------------------------------------|
| 1 Vrhnja brizgalna ročica | 8 Predal sredstva za izpiranje |
| 2 Zgornja brizgalna ročica | 9 Predal za pomivalno sredstvo |
| 3 Spodnja brizgalna ročica | 10 Spodnja košara |
| 4 Filtra | 11 Zgornja košara |
| 5 Ploščica za tehnične navedbe | 12 Predal za jedilni pribor |
| 6 Posoda za sol | |
| 7 Oddušnik | |

3.1 Beam-on-Floor

Beam-on-Floor je lučka, ki zasveti na tleh pod vrati naprave.

- Ko se program začne, zasveti rdeča lučka in sveti celoten čas izvajanja programa.
- Ob zaključku programa zasveti zelena lučka.
- V primeru napake v delovanju naprave utripa rdeča lučka.

i Beam-on-Floor se izklopi ob izklopu naprave.

i Ko je funkcija AirDry vklopljena med fazo sušenja, projekcija na tla morda ne bo v celoti vidna. Če želite videti, ali je cikel končan, preverite upravljalno ploščo.

4. UPRAVLJALNA PLOŠČA

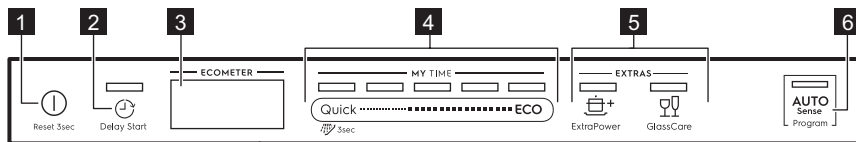

- 1** Tipka za vklop/izklop
- 2** Tipka Delay Start
- 3** Prikazovalnik
- 4** Izbirna vrstica MY TIME
- 5** Tipke EXTRAS
- 6** Tipka AUTO Sense

4.1 Prikazovalnik

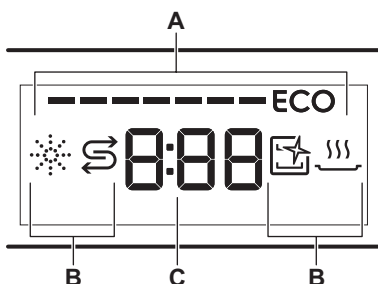

- A.** ECOMETER
- B.** Indikatorji
- C.** Prikazovalnik časa

4.3 Indikatorji

Indikator	Opis
	Indikator sredstva za izpiranje. Sveti, ko je potrebno polnjenje predala sredstva za izpiranje. Oglejte si poglavje »Pred prvo uporabo«.
	Indikator za sol. Sveti, ko je potrebno polnjenje posode za sol. Oglejte si poglavje »Pred prvo uporabo«.
	Indikator funkcije Machine Care. Sveti, ko je potrebno čiščenje notranjosti naprave s programom Machine Care. Oglejte si »Vzdrževanje in čiščenje«.
	Indikator sušenja. Sveti ob izbiri programa s fazo sušenja. Utripa med sušenjem. Oglejte si »Izbira programa«.

4.2 ECOMETER



ECOMETER predstavlja, kako izbira programa vpliva na porabo energije in vode. Več kot je vklopljenih vrstic, nižja je poraba.

ECO predstavlja najbolj okolju prijazno izbiro programa za običajno umazano posodo.

5. PRED PRVO UPORABO

1. Trenutna stopnja sistema za mehčanje vode mora ustrezati

trdoti vode. V nasprotnem primeru nastavite stopnjo sistema za mehčanje vode.

2. Napolnite posodo za sol.
3. Napolnite predal sredstva za izpiranje.
4. Odprite pipo.
5. Zaženite program Quick, da odstranite morebitne ostanke postopka izdelave. Ne uporabljajte pomivalnega sredstva in ne zlagajte posode v košari.

Po zagonu programa naprava ponovno polni sistem za mehčanje vode do pet minut. Faza pomivanja se začne šele, ko se ta postopek zaključi. Postopek se redno ponavlja.

5.1 Posoda za sol



POZOR!

Uporabljajte samo grobo mleto sol, ki je namenjena uporabi v pomivalnem stroju. Fino mleta sol poveča nevarnost korozije.

Sol se uporablja za ponovno polnjenje sistema za mehčanje vode in zagotovitev dobrih rezultatov pomivanja pri vsakodnevni uporabi.

Polnjenje posode za sol

1. Pokrov posode za sol obrnite v nasprotni smeri urnega kazalca, da odprete posodo.
2. V posodo za sol nalijte en liter vode (le prvič).
3. Posodo za sol napolnite z 1 kg soli (da bo polna).

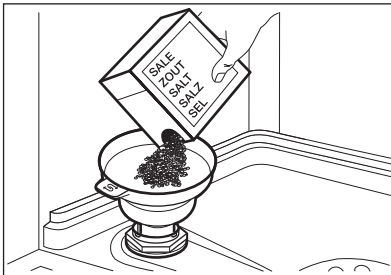

4. Previdno stresite lijak za ročaj, da v posodo spravite vsa zrnca.

5. Odstranite sol okoli odprte posode za sol.

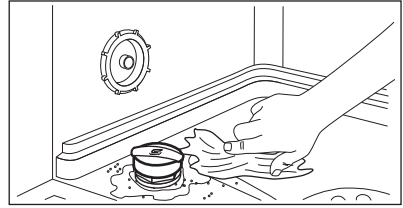

6. Pokrov obrnite v smeri urnega kazalca, da zaprete posodo za sol.



POZOR!

Ko polnite posodo za sol, lahko iz nje izteka voda s soljo. Po polnjenju posode za sol takoj zaženite program, da preprečite korozijo.

5.2 Polnjenje predala sredstva za izpiranje

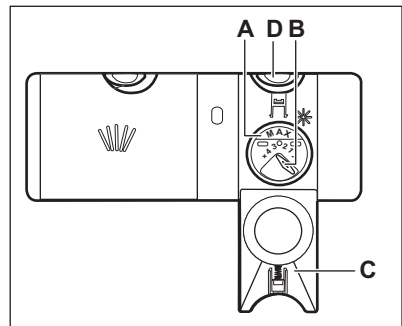

POZOR!

Uporabljajte samo sredstvo za izpiranje, posebej prilagojeno pomivalnim strojem.

1. Pritisnite gumb za sprostitvev (D), da odprete pokrov (C).
2. V predal sredstva za izpiranje (A) vlijajte sredstvo za izpiranje, dokler tekočina ne pride do ravni »max«.
3. Razlito sredstvo za izpiranje obrišite z vpojno krpo, da preprečite pretirano penjenje.
4. Zaprite pokrov. Prepričajte se, da se gumb za sprostitvev zaskoči.



Gumb za izbiro sproščene količine (**B**) lahko obračate med položajem 1 (najmanjša količina) in položajem 4 ali 6 (največja količina).

6. IZBIRA PROGRAMA

6.1 MY TIME

Z izbirno vrstico MY TIME lahko izberete primeren cikel pomivanja na podlagi trajanja programa, od 30 minut do štirih ur.

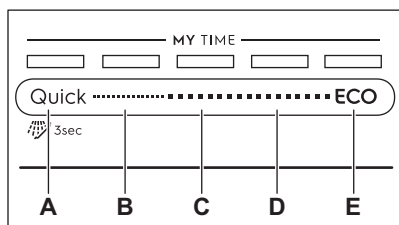

- A. • **Quick** je najkrajši program (**30min**), primeren za pomivanje sveže in malo umazane posode.
- **Predhodno izpiranje (15min)** je program za izpiranje ostankov hrane s posode. Preprečuje tvorbo neprijetnih vonjav v napravi. Pri tem programu ne uporabljajte pomivalnega sredstva.
- B. **1h** je program, primeren za sveže umazano posodo in posodo z rahlo prisušeni ostanki.
- C. **1h 30min** je program, primeren za pomivanje in sušenje običajno umazane posode.
- D. **2h 40min** je program, primeren za pomivanje in sušenje močno umazane posode.
- E. **ECO** je najdaljši program (**4h**), ki omogoča najučinkovitejšo porabo

energije in vode za običajno umazano porcelan in jedilni pribor. To je standardni program za preizkuševalne inštitute.

6.2 EXTRAS

Izbiro programa lahko prilagodite svojim potrebam z vklopom EXTRAS.

ExtraPower

ExtraPower izboljša rezultate pomivanja izbranega programa. Funkcija poviša temperaturo pomivanja in podaljša trajanje.

GlassCare

GlassCare zagotavlja posebno nego za občutljivo posodo. Funkcija preprečuje hitre spremembe v temperaturi pomivanja izbranega programa in jo zniža na 45 °C. To še posebej zavaruje steklovino pred poškodbami.

6.3 AUTO Sense

Program AUTO Sense samodejno prilagodi pomivanje vrsti posode.

Naprava zazna stopnjo umazanosti in količino posode v košarah. Prilagodi temperaturo in količino vode, kot tudi čas trajanja pomivanja.

6.4 Pregled programov

Program	Vrsta posode	Stopnja umazanosti	Faze programa	EXTRAS
Quick	<ul style="list-style-type: none"> • Porcelan • Jedilni pribor 	<ul style="list-style-type: none"> • Sveže 	<ul style="list-style-type: none"> • Pomivanje pri 50 °C • Vmesno izpiranje • Končno izpiranje 45 °C • AirDry 	<ul style="list-style-type: none"> • ExtraPower • GlassCare
 Predhodno izpiranje	<ul style="list-style-type: none"> • Vse vrste posode 	<ul style="list-style-type: none"> • Vse stopnje umazanije 	<ul style="list-style-type: none"> • Predpomivanje 	EXTRAS ne morete uporabljati s tem programom.
1h	<ul style="list-style-type: none"> • Porcelan • Jedilni pribor 	<ul style="list-style-type: none"> • Sveže • Rahlo prisušeni ostanki 	<ul style="list-style-type: none"> • Pomivanje pri 60 °C • Vmesno izpiranje • Končno izpiranje 50 °C • AirDry 	<ul style="list-style-type: none"> • ExtraPower • GlassCare
1h 30min	<ul style="list-style-type: none"> • Porcelan • Jedilni pribor • Lonci • Ponve 	<ul style="list-style-type: none"> • Običajno • Rahlo prisušeni ostanki 	<ul style="list-style-type: none"> • Pomivanje pri 60 °C • Vmesno izpiranje • Končno izpiranje 55 °C • Sušenje • AirDry 	<ul style="list-style-type: none"> • ExtraPower • GlassCare
2h 40min	<ul style="list-style-type: none"> • Porcelan • Jedilni pribor • Lonci • Ponve 	<ul style="list-style-type: none"> • Običajno do zelo umazano • Prisušeno 	<ul style="list-style-type: none"> • Predpomivanje • Pomivanje pri 60 °C • Vmesno izpiranje • Končno izpiranje 55 °C • Sušenje • AirDry 	<ul style="list-style-type: none"> • ExtraPower • GlassCare
ECO	<ul style="list-style-type: none"> • Porcelan • Jedilni pribor • Lonci • Ponve 	<ul style="list-style-type: none"> • Običajno • Rahlo prisušeni ostanki 	<ul style="list-style-type: none"> • Predpomivanje • Pomivanje pri 50 °C • Vmesno izpiranje • Končno izpiranje 55 °C • Sušenje • AirDry 	<ul style="list-style-type: none"> • ExtraPower • GlassCare

Program	Vrsta posode	Stopnja umazanosti	Faze programa	EXTRAS
AUTO Sense	<ul style="list-style-type: none"> • Porcelan • Jedilni pribor • Lonci • Ponve 	Program se prilagodi vsem stopnjam umazanije.	<ul style="list-style-type: none"> • Predpomivanje • Pomivanje 50 - 60 °C • Vmesno izpiranje • Končno izpiranje 55 °C • Sušenje • AirDry 	EXTRAS ne morete uporabljati s tem programom.
Machine Care	<ul style="list-style-type: none"> • Prazen stroj 	Program počisti notranjost naprave.	<ul style="list-style-type: none"> • Pomivanje pri 65 °C • Vmesno izpiranje • Končno izpiranje 50 °C • AirDry 	EXTRAS ne morete uporabljati s tem programom.

Vrednosti porabe

Program ¹⁾	Voda (l)	Poraba energije (kWh)	Trajanje (min.)
Quick	9.9 - 12.1	0.56 - 0.69	30
Predhodno izpiranje	4.1 - 5.0	0.01 - 0.04	15
1h	10.4 - 12.7	0.83 - 0.96	60
1h 30min	10.3 - 12.6	0.96 - 1.09	90
2h 40min	9.8 - 12.0	1.05 - 1.18	160
ECO	10.5	0.832	240
AUTO Sense	8.7 - 12.0	0.75 - 1.18	120 - 170
Machine Care	8.9 - 10.9	0.60 - 0.72	60

¹⁾ Vrednosti so odvisne od tlaka in temperature vode, nihanja v električnem napajanju, funkcij in količine posode.

Informacije za preizkuševalne inštitute

Za prejemanje potrebnih informacij glede preizkusa učinkovitosti (npr. v skladu z EN60436) pošljite elektronsko pošto na:

info.test@dishwasher-production.com

Če želite, vključite številko izdelka (PNC) s ploščice za tehnične navedbe.

Za vsa druga vprašanja glede pomivalnega stroja si oglejte servisno knjigo, ki je priložena napravi.

7. NASTAVITVE

Napravo lahko konfigurirate s spremembo osnovnih nastavitvev v skladu s svojimi potrebami.

Ne	Nastavitve	Vrednosti	Opis ¹⁾
1	Trdota vode	Od ravni 1L do ravni 10L (privzeto: 5L)	Stopnjo sistema za mehčanje vode nastavite glede na trdoto vode v vašem kraju.
2	Opozorilo za prazen predal sredstva za izpiranje	On (privzeto) Off	Vklopite ali izklopite indikator sredstva za izpiranje.
3	Zvok za konec	On Off (privzeto)	Vklopite ali izklopite zvočni signal za konec programa.
4	Samodejno odpiranje vrat	On (privzeto) Off	Vklopite ali izklopite funkcijo AirDry.
5	Zvok tipk	On (privzeto) Off	Vklopite ali izklopite zvok tipk, ki se zasliši ob pritisku.
6	Zadnja izbira programa	On Off (privzeto)	Omogočite ali onemogočite samodejno izbiro nazadnje uporabljenih programov in funkcij.

¹⁾ Za dodatne podrobnosti si oglejte informacije v tem poglavju.

Osnovne nastavitve lahko spremenite v nastavitvenem načinu.

Ko je naprava v nastavitvenem načinu, vrstice funkcije ECOMETER predstavljajo razpoložljive nastavitve. Za vsako nastavitev utripa namenska vrstica funkcije ECOMETER.

Zaporedje osnovnih nastavitvev, predstavljenih v razpredelnici, je prav tako zaporedje nastavitvev pri funkciji ECOMETER:

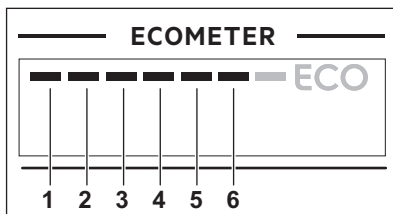

7.1 Sistem za mehčanje vode

Sistem za mehčanje vode odstrani iz vode minerale, ki negativno vplivajo na rezultate pomivanja in napravo.

Večja kot je vsebnost teh mineralov, trša je voda. Trdoto vode merimo v ekvivalentnih lestvicah.

Sistem za mehčanje vode morate nastaviti glede na trdoto vode v vašem vodovodu. Točne podatke o trdoti vode lahko dobite pri krajevem vodovodnem podjetju. Pomembno je nastaviti pravo stopnjo sistema za mehčanje vode, da zagotovite dobre rezultate pomivanja.



Mehčanje trde vode poveča porabo vode in energije, kot tudi trajanje programa. Višja kot je stopnja sistema za mehčanje vode, večja je poraba in daljše trajanje.

Trdota vode

Nemške stopinje (°dH)	Francoske stopinje (°fH)	mmol / l	Clarkove/angleške stopinje	Stopnja sistema za mehčanje vode
47 - 50	84 - 90	8.4 - 9.0	58 - 63	10
43 - 46	76 - 83	7.6 - 8.3	53 - 57	9
37 - 42	65 - 75	6.5 - 7.5	46 - 52	8
29 - 36	51 - 64	5.1 - 6.4	36 - 45	7
23 - 28	40 - 50	4.0 - 5.0	28 - 35	6
19 - 22	33 - 39	3.3 - 3.9	23 - 27	5 1)
15 - 18	26 - 32	2.6 - 3.2	18 - 22	4
11 - 14	19 - 25	1.9 - 2.5	13 - 17	3
4 - 10	7 - 18	0.7 - 1.8	5 - 12	2
<4	<7	<0.7	< 5	1 2)

1) Tovarniška nastavitvev.

2) Na tej stopnji ne uporabljajte soli.

Ne glede na vrsto uporabljenega pomivalnega sredstva nastavite ustrezno stopnjo trdote vode, da ostane indikator za sol vklopljen.



Kombinirane tablete, ki vsebujejo sol, niso dovolj učinkovite za mehčanje trde vode.

7.2 Opozorilo za prazen predal sredstva za izpiranje

Sredstvo za izpiranje pomaga, da se posoda posuši brez lis in madežev. Samodejno se sprosti med fazo vročega izpiranja.

Ko je predal sredstva za izpiranje prazen, sveti indikator sredstva za izpiranje ter na ta način opozarja, da morate dodati sredstvo za izpiranje. Če so rezultati sušenja zadovoljivi samo pri uporabi kombiniranih tablet, lahko izklopite opozorilo za prazen predal sredstva za izpiranje. Vendar pa za najboljše sušenje vedno uporabite sredstvo za izpiranje.

Če uporabljate standardno pomivalno sredstvo ali kombinirane tablete brez sredstva za izpiranje, vklopite opozorilo, da bo indikator za polnjenje predala sredstva za izpiranje ostal vklopljen.

7.3 Zvok za konec

Vklopite lahko zvočni signal, ki se oglasi ob koncu programa.



Zvočni signali se oglasijo tudi ob napaki v delovanju naprave. Teh zvočnih signalov ne morete izklopiti.

7.4 AirDry

AirDry izboljša rezultate pomivanja. Med fazo sušenja se vrata naprave samodejno odprejo in ostanejo priprta.

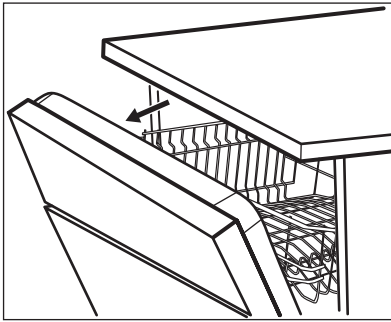

AirDry se samodejno vklopi pri vseh programih, razen pri Predhodno izpiranje.



POZOR!

Ne poskusite zapreti vrat naprave v dveh minutah po samodejnem odpiranju. To lahko poškoduje napravo.



POZOR!

Če imajo otroci dostop do naprave, priporočamo izklop funkcije AirDry. Samodejno odpiranje vrat je lahko nevarno.



Ko funkcija AirDry odpre vrata, Beam-on-Floor morda ne bo povsem viden. Če želite videti, ali se je program končal, pogledjte na upravljalno ploščo.

7.5 Zvok tipk

Ob pritisku tipk na upravljalni plošči se zasliši klik. Ta zvok lahko izklopite.

7.6 Zadnja izbira programa

Nastavite lahko samodejno izbiro nazadnje uporabljenih programov in funkcij.

Shranjen je zadnji program, ki se je končal pred izklopom naprave. Nato se samodejno izbere po vklopu naprave.

Ko onemogočite zadnjo izbiro programa, je privzet program ECO.

7.7 Nastavitveni način

Krmarjenje v nastavitvenem načinu

V nastavitvenem načinu lahko krmarite z izbirno vrstico MY TIME.

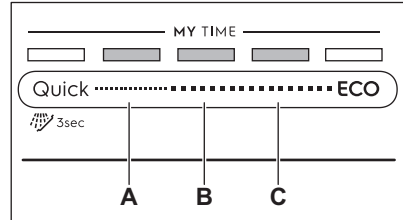

A. Tipka **Nazaj**

B. Tipka **V REDU**

C. Tipka **Naprej**

S tipkama **Nazaj** in **Naprej** preklapljate med osnovnimi nastavitvami in spreminjate njihovo vrednost.

S tipko **V REDU** odprete izbrano nastavev in potrdite spreminjanje vrednosti.

Odpiranje nastavitvenega načina

Nastavitveni način lahko odprete pred zagonom programa. Nastavitvenega načina ne morete odpreti med delovanjem programa.

Za odpiranje nastavitvenega načina sočasno pritisnite in približno tri sekunde držite **Quick** in **ECO**.

Svetiljo lučke tipk **Nazaj**, **V REDU** in **Naprej**.

Sprememba nastavitve

Naprava mora biti v nastavitvenem načinu.

1. Uporabite **Nazaj** ali **Naprej**, da izberete vrstico funkcije ECOMETER, ki pripada želeni nastavitvi.

- Utripa vrstica funkcije ECOMETER, ki pripada izbrani nastavitvi.
- Na prikazovalniku se prikaže vrednost trenutne nastavitve.

2. Pritisnite **V REDU**, da odprete nastavitve.
 - Sveti vrstica funkcije ECOMETER, ki pripada izbrani nastavitvi. Druge vrstice ne svetijo.
 - Utripa vrednost trenutne nastavitve.
3. Pritisnite **Nazaj** ali **Naprej**, da spremenite vrednost.
4. Pritisnite **V REDU**, da potrdite nastavitve.

- Nova nastavitve je shranjena.
- Naprava se vrne na seznam osnovnih nastavitvev.

5. Sočasno pritisnite in približno tri sekunde držite **Quick** in **ECO** za izhod iz nastavitvenega načina. Naprava se vrne v način izbire programa. Shranjene nastavitve ostanejo veljavne, dokler jih ponovno ne spremenite.

8. VSAKODNEVNA UPORABA

1. Odprite pipo.
2. Pritisnite in držite tipko , dokler se naprava ne vklopi.
3. Napolnite posodo za sol, če je prazna.
4. Napolnite predal sredstva za izpiranje, če je prazen.
5. Napolnite košare.
6. Dodajte pomivalno sredstvo.
7. Izberite in zaženite program.
8. Ko se program zaključi, zaprite pipo.

8.1 Uporaba pomivalnega sredstva

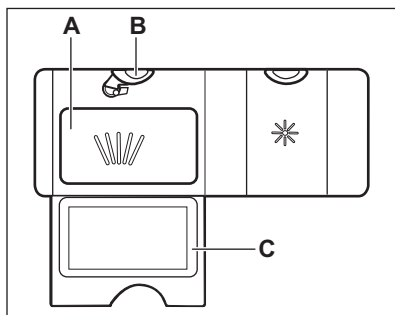

1. Pritisnite gumb za sprostitvev (**B**), da odprete pokrov (**C**).
2. Dajte pomivalno sredstvo, prašek ali tableto, v predelek (**A**).
3. Če program vključuje fazo predpomivanja, na notranji del vrat naprave stresite majhno količino pomivalnega sredstva.
4. Zaprite pokrov. Prepričajte se, da se gumb za sprostitvev zaskoči.

8.2 Izbira in zagon programa z izbirno vrstico MY TIME

1. S prstom podrsajte po izbirni vrstici MY TIME, da izberete ustrezen program.
 - Sveti ustrezna lučka izbranega programa.
 - ECOMETER ponazarja raven energije in porabo vode.
 - Prikazovalnik prikazuje trajanje programa.
2. Po želji vklopite primerno možnost EXTRAS.
3. Zaprite vrata naprave za začetek programa.

8.3 Izbira in zagon programa Predhodno izpiranje

1. Če želite izbrati  Predhodno izpiranje, pritisnite in tri sekunde držite **Quick**.
 - Sveti ustrezna lučka izbranega programa.
 - Funkcija ECOMETER je izklopljena.
 - Prikazovalnik prikazuje trajanje programa.
2. Zaprite vrata naprave za začetek programa.

8.4 Vklp funkcije EXTRAS

1. Program izberite z izbirno vrstico MY TIME.
2. Pritisnite tipko za funkcijo, ki jo želite vklopiti.

- Sveti ustrezna lučka tipke.
- Prikazovalnik prikazuje posodobljeno trajanje programa.
- ECOMETER ponazarja posodobljeno raven energije in porabo vode.

i Privzeto morate funkcije vklopiti pred vsakim zagonom programa. Če je omogočena zadnja izbira programa, se shranjene funkcije vklopijo samodejno skupaj s programom.

i Funkcij ni mogoče vklopiti ali izklopiti med izvajanjem programa.

i Niso vse funkcije združljive med sabo.

i Vklp funkcij pogosto poveča porabo vode in energije, kot tudi trajanje programa.

8.5 Vklp programa AUTO Sense

1. Pritisnite **AUTO Sense**.
 - Sveti ustrezna lučka tipke.
 - Prikazovalnik prikazuje najdaljše možno trajanje programa.

i MY TIME in EXTRAS ne morete uporabljati s tem programom.

2. Zaprite vrata naprave za začetek programa.

Naprava zazna vrsto posode in prilagodi primeren cikel pomivanja. Med programom se večkrat vklopijo tipala, prvotno trajanje programa pa se lahko skrajša.

8.6 Zamik vklopa programa

1. Izberite program.
2. Pritiskajte **On**, dokler se na prikazovalniku ne prikaže zeleni čas zamika vklopa (od ene do 24 ur). Sveti ustrezna lučka tipke.

3. Zaprite vrata naprave za začetek odštevanja.

Med odštevanjem ne morete spreminjati zamika vklopa in izbire programa.

Po koncu odštevanja se program zažene.

8.7 Preklic zamika vklopa med odštevanjem

Pritisnite in približno tri sekunde držite



Naprava se vrne v način izbire programa.

i Če prekličete zamik vklopa, morate ponovno izbrati program.

8.8 Preklic delujočega programa

Pritisnite in približno tri sekunde držite



Naprava se vrne v način izbire programa.

i Pred začetkom novega programa se prepričajte, da je pomivalno sredstvo v predalu za pomivalno sredstvo.

8.9 Odpiranje vrat med delovanjem naprave

Če odprete vrata med izvajanjem programa, naprava preneha delovati. To lahko vpliva na porabo energije in trajanje programa. Ko vrata zaprete, naprava nadaljuje z delovanjem od trenutka prekinitve.

i Če so med fazo sušenja vrata odprta več kot 30 sekund, se delujoči program konča. To se ne zgodi, če se vrata odprejo s funkcijo AirDry.

8.10 Funkcija Auto Off

Ta funkcija varčuje z energijo, saj izklopi napravo, ko ta ne deluje.

Funkcija se začne samodejno izvajati:

- Ob koncu programa.
- Po petih minutah, če se program ne zažene.

8.11 Konec programa

Ko se program zaključi, se na prikazovalniku prikaže 0:00.

9. NAMIGI IN NASVETI

9.1 Splošno

Upošteвайте naslednje nasvete za najboljše rezultate pomivanja in sušenja pri vsakodnevni uporabi in pomoč pri varovanju okolja.

- Velike ostanke hrane s posode odstranite v koš za smeti.
- Posode ne izpirajte predhodno ročno. Po potrebi izberite program s fazo predpomivanja.
- Vedno izkoristite celoten prostor v košarah.
- Predmeti v košari se ne smejo dotikati ali prekrivati drug drugega. Samo v tem primeru lahko voda povsem pride do posode in jo pomije.
- Pomivalno sredstvo, sredstvo za izpiranje in sol lahko uporabljate ločeno ali pa uporabite kombinirane tablete (npr. »Vse v enem«). Sledite navodilom na embalaži.
- Izberite program glede na vrsto posode in stopnjo umazanosti. ECO omogoča najvarčnejšo porabo vode in energije.

9.2 Uporaba soli, sredstva za izpiranje in pomivalnega sredstva

- Uporabljajte le sol, sredstvo za izpiranje in pomivalno sredstvo za pomivalni stroj. Drugi izdelki lahko poškodujejo napravo.
- Na območjih s trdo in zelo trdo vodo priporočamo ločeno uporabo pomivalnega sredstva (prašek, gel, tablete brez dodatnih funkcij), sredstva za izpiranje in soli za najboljše rezultate pomivanja in sušenja.
- Tablete se pri kratkih programih ne raztopijo v celoti. Da bi preprečili

Funkcija Auto Off samodejno izklopi napravo.

Nobena tipka ne deluje, razen tipke za vklop/izklop.

ostanke pomivalnega sredstva na namiznem priboru, priporočamo, da tablete uporabljate pri dolgih programih.

- Ne uporabite več kot pravo količino pomivalnega sredstva. Oglejte si navodila na embalaži pomivalnega sredstva.

9.3 Kaj storiti v primeru, da želite prenehati uporabljati kombinirane tablete

Pred začetkom ločene uporabe pomivalnega sredstva, soli in sredstva za izpiranje upošteвайте naslednje korake:

1. Nastavite najvišjo stopnjo sistema za mehčanje vode.
2. Preverite, ali sta posoda za sol in predal sredstva za izpiranje polna.
3. Zaženite program Quick. Ne dodajajte pomivalnega sredstva in ne zlagajte posode v košari.
4. Ko se program zaključi, sistem za mehčanje vode prilagodite trdoti vode v vašem kraju.
5. Prilagodite sproščeno količino sredstva za izpiranje.

9.4 Pred vklopom programa

Pred zagonom izbranega programa poskrbite za naslednje:

- Da so filtri čisti in pravilno nameščeni.
- Da je pokrov posode za sol povsem pravit.
- Da brizgalni ročici nista zamašeni.
- Da je dovolj soli in sredstva za izpiranje (razen če uporabljate kombinirane tablete).
- Da so predmeti v košarah pravilno zloženi.
- Da je program primeren za zloženo posodo in stopnjo umazanosti.

- Da je uporabljena prava količina pomivalnega sredstva.

9.5 Polnjenje košar

- Napravo uporabljajte samo za pomivanje predmetov, ki so primerni za pomivanje v pomivalnem stroju.
- V napravi ne pomivajte predmetov iz lesa, roževine, aluminija, kositra in bakra.
- V napravi ne pomivajte predmetov, ki lahko vpijejo vodo (gobe, gospodinjske krpe).
- S posode odstranite večje ostanke hrane.
- Posodo s prijeto hrano pred pomivanjem v napravi namočite.
- Votle predmete (npr. skodelice, kozarce in ponve) postavite z odprtino navzdol.
- Kozarci se ne smejo medsebojno dotikati.

- Lahke predmete zložite v zgornjo košaro. Poskrbite, da se predmeti ne bodo premikali.
- Jedilni pribor in majhne predmete vstavite v predal za jedilni pribor.
- Pred vklopom programa se prepričajte, da se obe brizgalni ročici lahko neovirano vrta.

9.6 Praznjenje košar

1. Pustite, da se posoda ohladi, preden jo vzamete iz pomivalnega stroja. Vroča posoda se hitro poškoduje.
2. Najprej izpraznite spodnjo in potem zgornjo košaro.



Po koncu programa lahko voda še vedno ostane na notranjih površinah naprave.

10. VZDRŽEVANJE IN ČIŠČENJE



OPOZORILO!

Pred vsakim vzdrževanjem razen zagonom programa Machine Care izklopite napravo in iztaknite vtič iz vtičnice.



Umazani filtri in zamašene brizgalne ročice negativno vplivajo na rezultate pomivanja. Redno jih preverjajte in po potrebi očistite.

10.1 Machine Care



Machine Care je program, zasnovan za čiščenje notranjosti naprave z najboljšimi rezultati. Odstranjuje vodni kamen in preprečuje kopičenje maščob.



Ko naprava zazna potrebo po čiščenju, sveti indikator . Zaženite program Machine Care, da očistite notranjost naprave.

Vklop programa Machine Care



Pred zagonom programa Machine Care očistite filtre in brizgalne ročice.

1. Uporabite sredstvo za odstranjevanje vodnega kamna ali čistilno sredstvo, posebej prilagojeno pomivalnim strojem. Sledite navodilom na embalaži. V košari ne zlagajte posode.
2. Sočasno pritisnite in tri sekunde držite + in .

Utripata indikatorja  in . Prikazovalnik prikazuje trajanje programa.

3. Zaprite vrata naprave za začetek programa.

Ob zaključku programa indikator  ugasne.

10.2 Čiščenje notranjosti

- Z mehko vlažno krpo previdno očistite napravo, vključno z gumijastim tesnilom vrat.

- Ne uporabljajte grobih izdelkov, grobih gobic, ostrih pripomočkov, močnih kemikalij, čistil ali topil.
- Da bi ohranili najboljšo učinkovitost svoje naprave, vsaj enkrat na dva meseca uporabite čistilno sredstvo, posebej namenjeno pomivalnim strojem. Natančno upoštevajte navodila z embalaže izdelka.
- Za najboljše rezultate pomivanja zaženite program Machine Care.

10.3 Čiščenje zunanjih površin

- Napravo očistite z vlažno mehko krpo.
- Uporabljajte samo nevtralna čistilna sredstva.
- Za čiščenje ne uporabljajte abrazivnih čistil, grobih gobic ali topil.

10.4 Čiščenje filtrov

Filtrirni sistem je sestavljen iz treh delov.

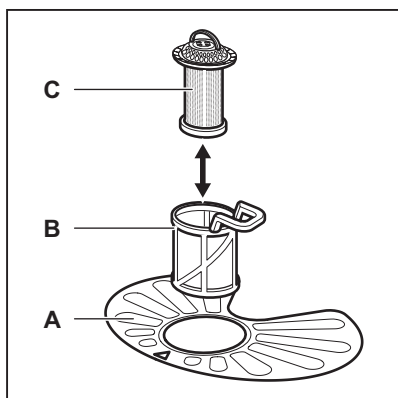

1. Filter (B) obrnite v nasprotni smeri urnega kazalca in ga odstranite.

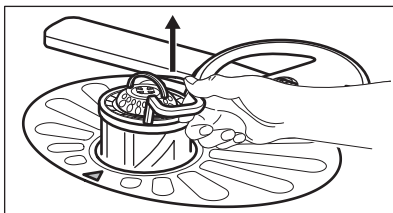
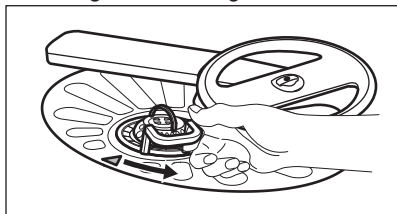

2. Odstranite filter (C) iz filtra (B).
3. Odstranite ploščati filter (A).

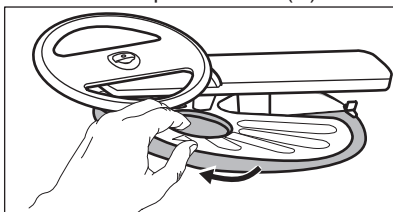

4. Operite filtre.

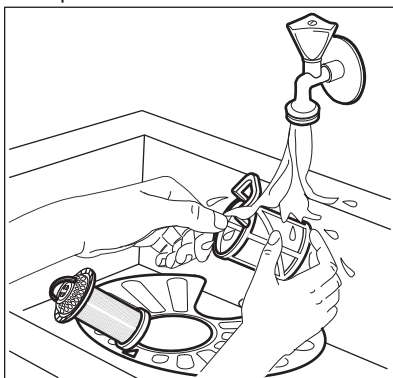

5. Prepričajte se, da v odvodni odprtini ali okrog nje ni ostankov hrane ali umazanije.
6. Namestite nazaj ploščati filter (A). Poskrbite, da bo pravilno nameščen pod dve vodili.

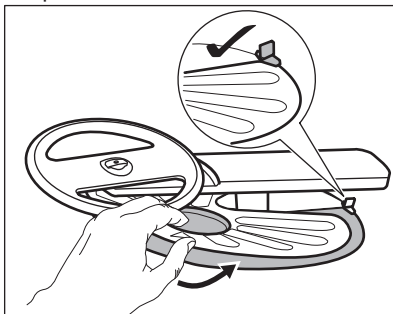

7. Ponovno sestavite filtra (B) in (C).

8. Filter (B) vstavite nazaj v ploščati filter (A). Obračajte ga v smeri urnega kazalca, dokler se ne zaskoči.

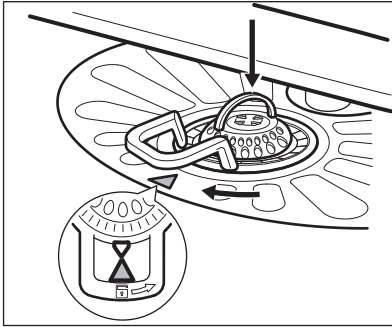

POZOR!

Napačen položaj filtrov lahko povzroči slabe rezultate pomivanja in poškodbo naprave.

10.5 Čiščenje spodnje brizgalne ročice

Priporočamo redno čiščenje spodnje brizgalne ročice, da umazanija ne zamaši luknjic.

Zamašene luknjice lahko pripeljejo do nezadovoljivih rezultatov pomivanja.

1. Če želite odstraniti spodnjo brizgalno ročico, jo povlecite navzgor.

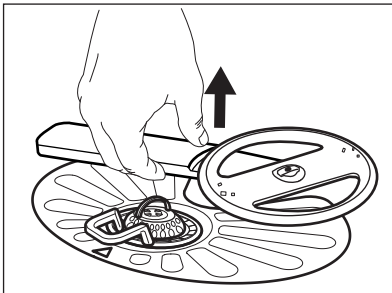

2. Brizgalno ročico operite pod tekočo vodo. S tankim koničastim predmetom, npr. zobobrcem, iz luknjic odstranite delce umazanije.

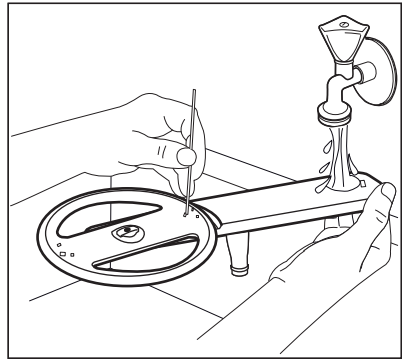

3. Če želite ponovno namestiti brizgalno ročico, jo pritisnite navzdol.

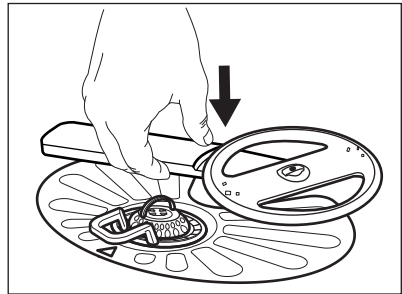

10.6 Čiščenje zgornje brizgalne ročice

Priporočamo redno čiščenje zgornje brizgalne ročice, da umazanija ne zamaši luknjic. Zamašene luknjice lahko pripeljejo do nezadovoljivih rezultatov pomivanja.

Zgornja brizgalna ročica je nameščena na strop naprave. Brizgalna ročica (C) je nameščena v dovodni cevi (A) s pritrdilnim elementom (B).

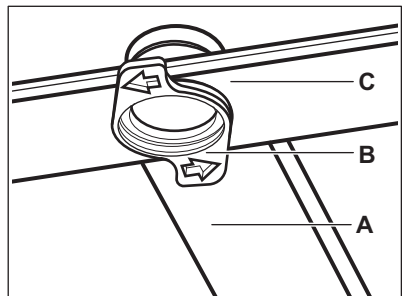

1. Sprostite zaustavitvene elemente ob strani vodil predala za jedilni pribor in izvlecite predal.

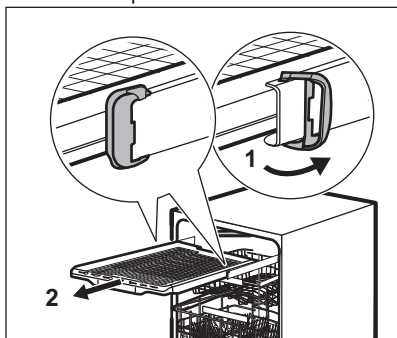

2. Premaknite zgornjo košaro na najnižjo višino za lažji doseg brizgalne ročice.
3. Če želite ločiti brizgalno ročico od dovodne cevi, obrnite pritrdilni element v nasprotni smeri urnega kazalca in povlecite brizgalno ročico navzdol.
4. Brizgalno ročico operite pod tekočo vodo. S tankim koničastim predmetom, npr. zobobrcem, iz

luknjic odstranite delce umazanije. Voda naj teče skozi luknjice, da iz njih izperete umazanijo.

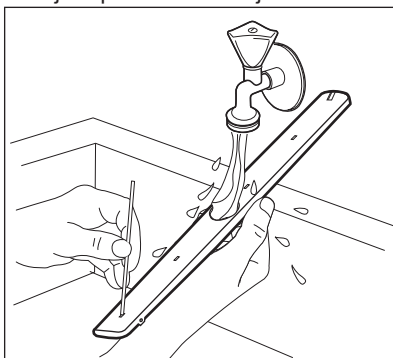

5. Za ponovno namestitev brizgalne ročice vstavite pritrdilni element v brizgalno ročico in to pritrdite v dovodno cev, tako da jo obrnete v smeri urnega kazalca. Prepričajte se, da se pritrdilni element zaskoči.
6. Namestite predal za jedilni pribor na vodila in blokirajte zaustavitvene elemente.

11. ODPRAVLJANJE TEŽAV



OPOZORILO!

Nepravilno popravilo naprave lahko predstavlja nevarnost za varnost uporabnika. Vsa popravila mora izvesti strokovno usposobljena oseba.

Večino težav, ki se lahko pojavijo, je mogoče rešiti brez pomoči pooblaščenega servisnega centra.

Za informacije o morebitnih težavah si oglejte spodnjo razpredelnico.

Pri nekaterih težavah se na prikazovalniku izpiše opozorilna koda.

Težava in opozorilna koda	Možen vzrok in rešitev
Naprave ne morete vklopiti.	<ul style="list-style-type: none"> • Poskrbite, da bo vtič vtaknjen v vtičnico. • Prepričajte se, da v omarici z varovalkami ni poškodovane varovalke.

Težava in opozorilna koda	Možen vzrok in rešitev
Program se ne zažene.	<ul style="list-style-type: none"> • Poskrbite, da bodo vrata naprave zaprta. • Če je nastavljen zamik vklopa, nastavitev preključite ali počakajte, da se odštevanje konča. • Naprava ponovno napolni sistem za mehčanje vode. Postopek traja približno pet minut.
Naprava se ne napolni z vodo. Na prikazovalniku se prikaže <i>10</i> ali <i>11</i> .	<ul style="list-style-type: none"> • Preverite, ali je pipa odprta. • Prepričajte se, da tlak dovoda vode ni prenizek. Za te informacije se obrnite na krajevno vodovodno podjetje. • Prepričajte se, da pipa ni zamašena. • Prepričajte se, da filter v cevi za dovod vode ni zamašen. • Prepričajte se, da cev za dovod vode ni prepognjena ali ukrivljena.
Naprava ne izčrpa vode. Na prikazovalniku se prikaže <i>20</i> .	<ul style="list-style-type: none"> • Prepričajte se, da sifon ni zamašen. • Prepričajte se, da filter v cevi za odvod vode ni zamašen. • Prepričajte se, da notranji filtrirni sistem ni zamašen. • Prepričajte se, da cev za odvod vode ni prepognjena ali ukrivljena.
Vklopljen je zaščitni sistem za zaporo vode. Na prikazovalniku se prikaže <i>30</i> .	<ul style="list-style-type: none"> • Zaprite pipo in se obrnite na pooblaščen servisni center.
Naprava se med delovanjem večkrat izklopi in vklopi.	<ul style="list-style-type: none"> • To je povsem običajno. Zagotavlja optimalne rezultate pomivanja in prihranek energije.
Program traja predolgo.	<ul style="list-style-type: none"> • Če je nastavljen zamik vklopa, nastavitev preključite ali počakajte, da se odštevanje konča. • Z vklopom funkcij lahko podaljšate trajanje programa.
Preostali čas na prikazovalniku se zviša in skoči skoraj na konec trajanja programa.	<ul style="list-style-type: none"> • To ni okvara. Naprava deluje pravilno.
Pri vratih naprave prihaja do manjšega iztekanja.	<ul style="list-style-type: none"> • Naprava ni poravnana. Odvijte ali privijte nastavljive noge (če obstajajo). • Vrata naprave niso naravnana sredinsko glede na kad. Nastavite zadnjo nogo (če obstaja).
Vrata naprave se težko zaprejo.	<ul style="list-style-type: none"> • Naprava ni poravnana. Odvijte ali privijte nastavljive noge (če obstajajo). • Deli namiznega pribora gledajo iz košar.

Težava in opozorilna koda	Možen vzrok in rešitev
Iz naprave prihaja ropota-joč ali razbijajoč zvok.	<ul style="list-style-type: none"> Namizni pribor ni pravilno zložen v košarah. Oglejte si list z navodili za polnjenje košar. Poskrbite, da se bosta brizgalni ročici lahko neovirano vrteli.
Naprava sproži odklopnik.	<ul style="list-style-type: none"> Tok ni dovolj močan, da bi hkrati oskrboval vse naprave v uporabi. Preverite tok v vtičnici in zmogljivost merilne naprave ali pa izklopite eno od naprav v uporabi. Notranja elektronska okvara naprave. Obrnite se na pooblaščen servisni center.

Ko preverite napravo, jo izklopite in vklopite. Če se težava ponovi, se obrnite na pooblaščen servisni center.

Za opozorilne kode, ki niso opisane v razpredelnici, se obrnite na pooblaščen servisni center.

11.1 Rezultati pomivanja in sušenja niso zadovoljivi

Težava	Možen vzrok in rešitev
Slabi rezultati pomivanja.	<ul style="list-style-type: none"> Oglejte si »Vsakodnevna uporaba«, »Namigi in nasveti« ter list z navodili za polnjenje košar. Uporabite intenzivnejši program pomivanja. Vklopite funkcijo ExtraPower, da izboljšate rezultate pomivanja izbranega programa. Očistite brizgalne šobe in filter. Oglejte si »Vzdrževanje in čiščenje«.
Slabi rezultati sušenja.	<ul style="list-style-type: none"> Namizni pribor ste predolgo pustili v zaprti napravi. Vklopite AirDry, da nastavite samodejno odpiranje vrat in izboljšate učinkovitost sušenja. Ni sredstva za izpiranje ali pa je odmerek le-tega premajhen. Napolnite predal sredstva za izpiranje ali nastavite stopnjo doziranja sredstva za izpiranje na višjo. Vzrok je lahko v kakovosti sredstva za izpiranje. Priporočamo, da vedno uporabite sredstvo za izpiranje, celo v kombinaciji s kombiniranimi tabletami. Plastične predmete boste morali morda obrisati s krpo. Program nima faze sušenja. Oglejte si »Pregled programov«.
Na kozarcih in posodi nastanejo beli pasovi ali modrikast sloj.	<ul style="list-style-type: none"> Preveč sproščenega sredstva za izpiranje. Stopnjo doziranja sredstva za izpiranje nastavite na nižjo. Pomivalnega sredstva je preveč.
Na kozarcih in posodi nastanejo madeži in posušene vodne kapljice.	<ul style="list-style-type: none"> Premalo sproščenega sredstva za izpiranje. Stopnjo doziranja sredstva za izpiranje nastavite na višjo. Vzrok je lahko v kakovosti sredstva za izpiranje.

Težava	Možen vzrok in rešitev
Notranjost naprave je mokra.	<ul style="list-style-type: none"> To ni okvara naprave. Na stenah naprave kondenzira vlažen zrak.
Nenavadno penjenje med pomivanjem.	<ul style="list-style-type: none"> Uporabljajte pomivalno sredstvo, posebej prilagojeno pomivalnim strojem. Predal sredstva za izpiranje pušča. Obrnite se na pooblaščen servisni center.
Na priboru so sledi rje.	<ul style="list-style-type: none"> V vodi za pomivanje je preveč soli. Oglejte si »Sistem za mehčanje vode«. Srebrni jedilni pribor in pribor iz nerjavnega jekla ste zložili skupaj. Srebrnih predmetov in predmetov iz nerjavnega jekla ne zlagajte tesno skupaj.
Ob koncu programa so v predalu za pomivalno sredstvo prisotni ostanki pomivalnega sredstva.	<ul style="list-style-type: none"> Tableta je obtičala v predalu in je zato voda ni povsem izprala. Voda ne more izprati pomivalnega sredstva iz predala. Prepričajte se, da brizgalne ročice niso blokirane ali zamašene. Poskrbite, da predmeti v košarah ne bodo preprečili pokrovu predala za pomivalno sredstvo, da bi se odprl.
Neprijetne vonjave v napravi.	<ul style="list-style-type: none"> Oglejte si »Čiščenje notranjosti«. Zaženite program Machine Care s sredstvom za odstranjevanje vodnega kamna ali čistilnim sredstvom, posebej namenjenim pomivalnim strojem.
Sledi vodnega kamna na namiznem priboru, v kadi in na notranji strani vrat.	<ul style="list-style-type: none"> Raven soli je nizka, preverite indikator za sol. Pokrov posode za sol ni povsem pravit. Voda iz pipe je trda. Oglejte si »Sistem za mehčanje vode«. Uporabite sol in nastavite regeneracijo sistema za mehčanje vode, tudi če uporabljate kombinirane tablete. Oglejte si »Sistem za mehčanje vode«. Zaženite program Machine Care s sredstvom za odstranjevanje vodnega kamna, posebej namenjenim pomivalnim strojem. Če so ostanki vodnega kamna še vedno prisotni, napravo očistite s čistili, ki so še posebej primerni za ta namen. Poskusite z drugim pomivalnim sredstvom. Obrnite se na proizvajalca pomivalnega sredstva.
Moten, obledel ali okrušen namizni pribor.	<ul style="list-style-type: none"> Poskrbite, da boste v pomivalnem stroju pomivali samo predmete, primerne za pomivanje v pomivalnem stroju. Košare polnite in praznite previdno. Oglejte si list z navodili za polnjenje košar. Občutljive predmete zložite v zgornjo košaro. Vklopite funkcijo GlassCare, da zagotovite posebno nego za kozarce in občutljivo posodo.



Za druge možne vzroke si oglejte »**Pred prvo uporabo**«, »**Vsakodnevna uporaba**« ali »**Namigi in nasveti**«.

12. INFORMACIJSKI LIST IZDELKA

Blagovna znamka	Electrolux
Model	EEM48310L 911536428
Nazivna zmogljivost (standardni pogrinjki za standardni cikel pomivanja)	14
Razred energetske učinkovitosti	A+++
Poraba energije v kWh na leto, na podlagi 280 standardnih ciklov pomivanja ob polnjenju s hladno vodo in porabi pri načinih nizke porabe. Dejanska poraba energije je odvisna od načina uporabe aparata.	237
Poraba energije pri standardnem ciklu pomivanja (kWh)	0.832
Poraba električne energije v stanju izključenosti (W)	0.50
Poraba električne energije v stanju pripravljenosti (W)	5.0
Poraba vode v litrih na leto, na podlagi 280 standardnih ciklov pomivanja. Dejanska poraba vode je odvisna od načina uporabe aparata.	2940
Razred učinkovitosti sušenja na lestvici od G (najmanj učinkovit) do A (najbolj učinkovit)	A
Standardni program' pomeni standardni cikel pomivanja, na katerega se nanašajo podatki na nalepki in podatkovni kartici. Ta program je primeren za pomivanje običajno umazane posode in je najučinkovitejši program glede povezanosti med porabo energije in vode. Ima oznako programa "Eco".	ECO
Trajanje programa za standardni cikel pomivanja (min.)	240
Čas trajanja stanja pripravljenosti (min.)	1
Raven zvočne moči (dB(A) re 1pW)	44
Vgradni aparat D/N	Da

13. DODATNI TEHNIČNI PODATKI

Mere	Širina/višina/globina (mm)	596 / 818 - 898 / 550
------	----------------------------	-----------------------

Priključitev na električno napetost ¹⁾	Napetost (V)	220 - 240
	Frekvenca (Hz)	50
Tlak vode	Min./maks. bar (MPa)	0.5 (0.05) / 8 (0.8)
Dovod vode	Hladna ali vroča voda ²⁾	največ 60 °C

¹⁾ Za druge vrednosti si oglejte ploščico za tehnične navedbe.

²⁾ Če se vroča voda ogreva s pomočjo nadomestnih virov energije (npr. sončnih plošč), uporabite priključitev na vročo vodo, da zmanjšate porabo energije.

14. SKRIB ZA OKOLJE

Reciklirajte materiale, ki jih označuje simbol . Embalažo odložite v ustrezne zabojnike za reciklažo. Pomagajte zaščititi okolje in zdravje ljudi ter reciklirati odpadke električnih in elektronskih naprav. Naprav, označenih

s simbolom , ne odstranjajte z gospodinjstvi odpadki. Izdelek vrnite na krajevno zbirališče za recikliranje ali se obrnite na občinski urad.

INNEHÅLL

1. SÄKERHETSINFORMATION.....	53
2. SÄKERHETSINSTRUKTIONER.....	54
3. PRODUKTBESKRIVNING.....	56
4. KONTROLLPANEL.....	57
5. FÖRE FÖRSTA ANVÄNDNING.....	57
6. PROGRAMVAL.....	59
7. NORMALINSTÄLLNINGAR	61
8. DAGLIG ANVÄNDNING.....	65
9. RÅD OCH TIPS.....	67
10. UNDERHÅLL OCH RENGÖRING.....	68
11. FELSÖKNING.....	71
12. INFORMATIONSBLAG.....	74
13. YTTERLIGARE TEKNISK INFORMATION.....	75

VI TÄNKER PÅ DIG

Tack för att du köpt en Electrolux-produkt. Du har valt en produkt som för med sig årtionden av yrkeserfarenhet och innovation. Genial och elegant har den utformats med dig i åtanke. Så när du än använder den kan du känna dig trygg med att veta att du får fantastiska resultat varje gång.

Välkommen till Electrolux.

Besök vår webbplats för att:



Få användningsråd, broschyrer, felsökningshjälp och serviceinformation:
www.electrolux.com/webselfservice



Registrera din produkt för bättre service:
www.registerelectrolux.com



Köpa tillbehör, förbrukningsvaror och originalreservdelar till din produkt:
www.electrolux.com/shop

KUNDTJÄNST OCH SERVICE

Vi rekommenderar att originalreservdelar används.

Ha följande uppgifter till hands när du kontaktar serviceavdelningen: Modell, PNC, serienummer.

Informationen står på typskylten.

 Varnings-/viktig säkerhetsinformation

 Allmän information och tips

 Miljöinformation

Med reservation för ändringar.

1. ⚠ SÄKERHETSINFORMATION

Läs noga de bifogade instruktionerna före installation och användning av produkten. Tillverkaren är inte ansvarig för eventuella personskador eller andra skador som uppkommit som ett resultat av felaktig installation eller användning. Förvara alltid bruksanvisningen på en säker och tillgänglig plats för framtida bruk.

1.1 Säkerhet för barn och handikappade

- Denna produkt kan användas av barn från 8 års ålder och uppåt, och av personer med nedsatt fysisk, sensorisk eller mental förmåga, samt personer med bristande erfarenhet och kunskap, om de övervakas eller instrueras beträffande hur produkten används på ett säkert sätt och förstår de risker som är förknippade med användningen.
- Barn mellan 3 och 8 år eller personer med mycket omfattande och komplexa funktionshinder ska inte vara i närheten av produkten om de inte är under uppsikt.
- Barn under 3 år ska inte vistas i närheten av produkten utan ständig uppsikt.
- Låt inte barn leka med produkten.
- Tvättmedel ska förvaras utom räckhåll för barn.
- Håll barn och husdjur borta från produkten när luckan är öppen.
- Barn får inte utföra städning och underhåll av apparaten utan uppsikt.

1.2 Allmän säkerhet

- Produkten är avsedd att användas i hushåll och liknande användningsområden som t.ex.:
 - Bondgårdar, personalkök i butiker, på kontor och andra arbetsmiljöer,
 - av gäster på hotell, motell, bed and breakfast och andra typer av boendemiljöer.
- Ändra inte produktens specifikationer.

- Vattentrycket (minimum och maximum) måste vara mellan 0.5 (0.05) / 8 (0.8) bar (MPa)
- Följ maximalt antal 14-kuvert.
- Om nätsladden är skadad måste den bytas av tillverkaren, tillverkarens auktoriserade servicecenter eller personer med motsvarande utbildning, för att undvika fara.
- Sätt besticken i bestickkorgen med de vassa kanterna nedåt eller sätt dem i besticklådan i ett horisontellt läge med de vassa kanterna nedåt.
- Låt inte produkten stå med luckan öppen för att undvika att snubbla över den.
- Stäng av produkten och koppla bort den från eluttaget före underhåll.
- Använd inte högtrycksvattenspray och/eller ånga för att rengöra produkten.
- Om produkten har ventilationsöppningar nedtill får dessa inte täppas igen med t.ex. en matta.
- Produkten ska anslutas till vattentillförseln med de nya medföljande slanguppsättningarna. Gamla slanguppsättningar får inte återanvändas.

2. SÄKERHETSINSTRUKTIONER

2.1 Installation



WARNING!

Endast en behörig person får installera den här produkten.

- Avlägsna allt förpackningsmaterial.
- Installera eller använd inte en skadad produkt.
- Av säkerhetsskäl, använd inte produkten innan den installeras i den inbyggda strukturen.
- Följ installationsinstruktionerna som följer med produkten.
- Var alltid försiktig när produkten rör sig eftersom den är tung. Använd alltid skyddshandskar och täckta skor.
- Installera och använd inte produkten på en plats där temperaturen understiger 0 °C.

- Installera produkten på en säker och lämplig plats som uppfyller installationskraven.

2.2 Elektrisk anslutning



WARNING!

Risk för brand och elektriska stötar.

- Produkten måste jordas.
- Se till att de parametrarna på märkskylten överensstämmer med elnätets elektricitet.
- Använd alltid ett korrekt installerat, stötsäkert och jordat eluttag.
- Använd inte grenuttag eller förlängningsladdar.
- Kontrollera så att du inte skadar stickkontakten och nätkabeln. Om produktens nätkabel behöver bytas

måste det göras av vårt auktoriserade servicecenter.

- Anslut stickkontakten till eluttaget först vid slutet av installationen. Kontrollera att stickkontakten är åtkomlig efter installationen.
- Dra inte i anslutningssladden för att koppla bort produkten från eluttaget. Ta alltid tag i stickkontakten.
- Denna produkt uppfyller kraven enligt EU:s direktiv.
- Endast Storbritannien och Irland. Denna produkt är utrustad med en 13 A nätkontakt. Om säkringen i stickkontakten måste bytas ut ska en 13 A ASTA (BS 1362) säkring användas.

2.3 Anslutning av vatten

- Orsaka inga skador på vattenslangarna.
- Före anslutning till nya slangar, slangar som inte använts under en längre tid, där reparationsarbete har utförts eller om nya enheter har monterats (vattenmätare, etc.), ska vattnet rinna en stund tills det är rent och klart.
- Kontrollera att det inte finns några synliga vattenläckor under och efter första användningen av maskinen.
- Tilloppsslangen har en säkerhetsventil och en mantel med en inre elkabel.

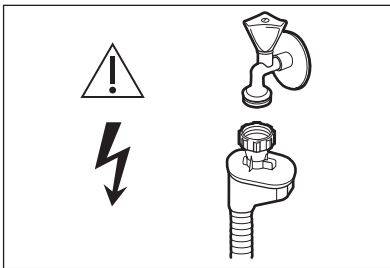

VARNING!

Farlig spänning.

- Om tilloppsslangen är skadad, stäng omedelbart vattenkranen och dra ut stickkontakten ur vägguttaget. Kontakta auktoriserad service för att byta ut tilloppsslangen.

2.4 Användning

- Placera inga lättantändliga produkter eller föremål som är fuktiga med lättantändliga produkter i, nära eller på produkten.
- Maskindiskmedel är farligt. Följ säkerhetsanvisningarna på tvättmedelspaket.
- Drick och lek inte med vattnet i produkten.
- Ta inte ur disken ur produkten förrän diskprogrammet är klart. Vissa diskmedel kan stanna kvar på disken.
- Sitt eller stå inte på luckan när den är öppen.
- Produkten kan utsöndra het vattenånga om du öppnar dörren medan ett program är igång.

2.5 Service

- Kontakta en auktoriserad serviceverkstad för reparation av produkten.
- Använd endast originaldelar.

2.6 Avfallshantering



VARNING!

Risk för kvävning eller skador.

- Koppla loss produkten från eluttaget.
- Klipp av strömkabeln och kassera den.
- Ta bort lucklåset för att hindra att barn eller djur stängs inuti produkten.

3. PRODUKTBESKRIVNING

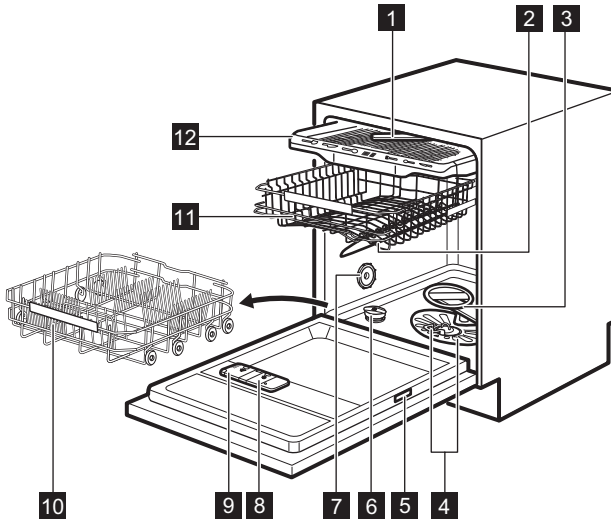

- | | |
|--------------------------|-------------------------|
| 1 Toppolarm | 8 Spolglansfack |
| 2 Övre spolarmen | 9 Diskmedelsfack |
| 3 Nedre spolarmen | 10 Underkorg |
| 4 Filter | 11 Överkorg |
| 5 Typskylt | 12 Besticklåda |
| 6 Saltbehållare | |
| 7 Ventilation | |

3.1 Beam-on-Floor

Beam-on-Floor är en lampa som visas på golvet under produktens lucka.

- När programmet går igång tänds en röd lampa som fortsätter lysa under hela programmet.
- När programmet är klart tänds en grön lampa.
- Om produkten drabbas av ett fel blinkar den röda lampan.

i Beam-on-Floor släcks när produkten stängs av.

i När AirDry är aktiverad under torkningen kan det hända att displayen på golvet inte syns. Kontrollera kontrollpanelen för att se om programmet är klart.

4. KONTROLLPANEL

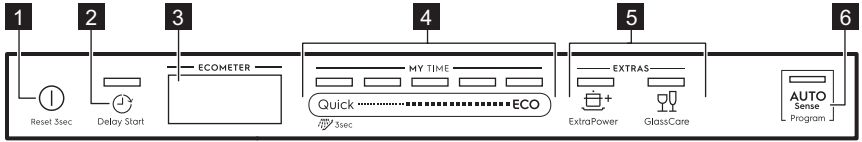

- | | |
|--------------------------------|---------------------------|
| 1 Strömbrytare På/Av | 5 EXTRAS-knappar |
| 2 Delay Start-knapp | 6 AUTO Sense-knapp |
| 3 Display | |
| 4 MY TIME markeringfält | |

4.1 Display

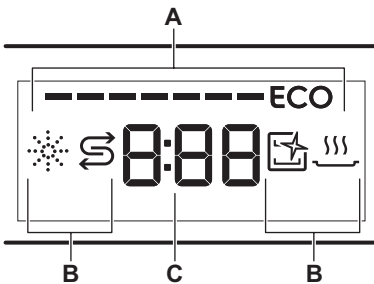

- A. ECOMETER
B. Indikatorlampor
C. Tidsindikator

4.2 ECOMETER



ECOMETER indikerar hur programvalet påverkar energi- och vattenförbrukning. Ju fler staplar som lyser, desto lägre förbrukning.

ECO indikerar det mest miljövänliga programvalet för en normalt smutsad disk.

4.3 Indikatorlampor

Indikator	Beskrivning
	Kontrollampa för spolglans. Den lyser när spolglansen behöver fyllas på. Se " Före första användning ".
	Saltkontrollampa. Den lyser när saltbehållaren behöver fyllas på. Se " Före första användning ".
	Machine Care-indikatorlampa. Den lyser när maskinen behöver rengöras inuti med Machine Care-programmet. Se " Underhåll och rengöring ".
	Kontrollampa för torckfas. Den lyser när ett program med en torckfas har valts. Blinkar när torckfasen pågår. Se " Programval ".

5. FÖRE FÖRSTA ANVÄNDNING

- Kontrollera att den inställda nivån på vattenavhårdare överensstämmer med den hårdhet vattnet har där du bor. Om inte,**

kan du justera vattenavhårdarens nivå.

2. Fyll saltbehållaren.
3. Fyll spolglansfacket.
4. Öppna vattenkranen.
5. Starta Quick-programmet för att ta bort eventuella rester från tillverkningsprocessen. Använd inte diskmedel och ladda inte korgarna med disk.

Efter att programmet har startat laddar maskinen hartset i vattenavhårdaren i upp till 5 minuter. Diskfasen startar bara när den här proceduren är klar.

Proceduren upprepas periodvis.

5.1 Saltbehållaren



FÖRSIKTIGHET!

Använd endast grovt salt avsett för diskmaskinen. Fint salt ökar risken för rost.

Saltet används för att ladda hartset i vattenavhårdare och ge goda diskresultat vid daglig användning.

Fylla salt i saltbehållaren

1. Öppna saltbehållaren genom att vrida locket moturs och ta bort det.
2. Häll 1 liter vatten i saltbehållaren (endast första gången).
3. Fyll saltbehållaren med 1 kg salt (tills den är full).

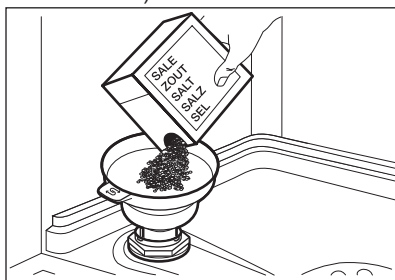

4. Skaka försiktigt på tratten i handtaget för att få ut de sista kornen.
5. Ta bort eventuellt salt från saltbehållarens öppning.

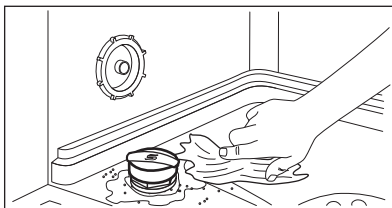

6. Vrid locket på saltbehållaren medurs för att stänga saltbehållaren.



FÖRSIKTIGHET!

Vatten och avhårdningssalt kan rinna ut från saltbehållaren när du fyller på den. När du har fyllt på saltbehållaren ska du starta ett program genast för att förhindra rost.

5.2 Fylla på spolglansfacket

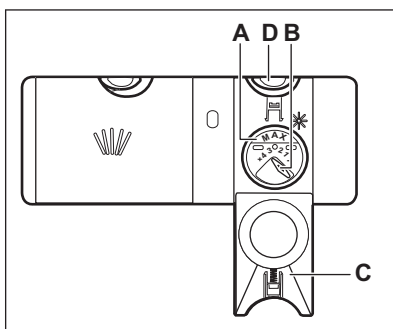

FÖRSIKTIGHET!

Använd endast spolglans som är särskilt avsett för diskmaskiner.

1. Tryck in spärren **D** för att öppna locket **C**.
2. Häll spolglans i spolglansfacket (**A**) tills vätskan når fyllningsnivå 'max'.
3. Torka upp eventuellt utspilld spolglans med en absorberande trasa så att det inte bildas för mycket skum.
4. Stäng locket. Kontrollera att spärren har låst sig i rätt position.





Du kan vrida väljaren för den utsläppta mängden (**B**) mellan läge 1 (minsta mängd) och läge 4 eller 6 (största mängd).

6. PROGRAMVAL

6.1 MY TIME

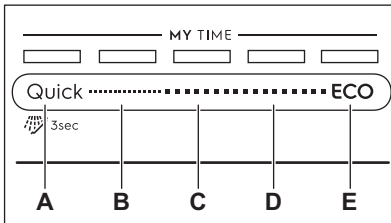
Med hjälp av MY TIME markeringfält kan du välja ett lämpligt diskprogram baserat på programlängd, från 30 minuter till fyra timmar.



- A. • **Quick** är det kortaste programmet (**30min**) lämpligt för en disk som nyligen stoppats i och som inte är så smutsig.
-  **Försköljning (15min)** är ett program för att skölja av matrester från disken. Det förhindrar att lukter bildas i maskinen. Använd inte diskmedel för det här programmet.
- B. **1h** är ett program lämpligt för disk som är nyligen insatt och disk som stått ett tag.
- C. **1h 30min** är ett program som är lämpligt för diskning och torkning av normalt smutsad disk.
- D. **2h 40min** är ett program som är lämpligt för diskning och torkning av mycket smutsig disk.
- E. **ECOMed** detta program (**4h**) får du den mest effektiva vatten- och

energiförbrukningen för normalt smutsat porslin och bestick. Detta är standardprogrammet för testinstitut.

6.2 EXTRAS

Du kan ändra programval efter dina behov genom att aktivera EXTRAS.

ExtraPower

 ExtraPower ger bättre diskresultat för valt program. Alternativet ökar temperaturen och programlängden.

GlassCare

 Med GlassCare går det att diska ömtåliga föremål. Den här funktionen har inga snabba temperaturändringar i valt program och minskar den till 45 °C. Detta skyddar särskilt ömtåliga glas från att gå sönder.

6.3 AUTO Sense

AUTO Sense-programmet justerar automatiskt diskprogrammet efter typ av disk.

Produkten känner av smutsgraden och hur mycket disk det är i korgarna. Den anpassar temperaturen, mängden vatten och programtiden.

6.4 Programöversikt

Program	Typ av disk	Smutsgrad	Programfaser	EXTRAS
Quick	<ul style="list-style-type: none"> • Porslin • Bestick 	<ul style="list-style-type: none"> • Färskt 	<ul style="list-style-type: none"> • Disk 50 °C • Mellanliggande sköljning • Sista sköljning 45 °C • AirDry 	<ul style="list-style-type: none"> • ExtraPower • GlassCare
 Försköljning	<ul style="list-style-type: none"> • Alla typer av disk 	<ul style="list-style-type: none"> • Alla smutsgrader 	<ul style="list-style-type: none"> • Fördisk 	EXTRAS gäller inte för detta program.
1h	<ul style="list-style-type: none"> • Porslin • Bestick 	<ul style="list-style-type: none"> • Färskt • Lite intorkat 	<ul style="list-style-type: none"> • Disk 60 °C • Mellanliggande sköljning • Sista sköljning 50 °C • AirDry 	<ul style="list-style-type: none"> • ExtraPower • GlassCare
1h 30min	<ul style="list-style-type: none"> • Porslin • Bestick • Kastruller • Kockkärl 	<ul style="list-style-type: none"> • Normal • Lite intorkat 	<ul style="list-style-type: none"> • Disk 60 °C • Mellanliggande sköljning • Sista sköljning 55 °C • Torkning • AirDry 	<ul style="list-style-type: none"> • ExtraPower • GlassCare
2h 40min	<ul style="list-style-type: none"> • Porslin • Bestick • Kastruller • Kockkärl 	<ul style="list-style-type: none"> • Normal till mycket • Intorkat 	<ul style="list-style-type: none"> • Fördisk • Disk 60 °C • Mellanliggande sköljning • Sista sköljning 55 °C • Torkning • AirDry 	<ul style="list-style-type: none"> • ExtraPower • GlassCare
ECO	<ul style="list-style-type: none"> • Porslin • Bestick • Kastruller • Kockkärl 	<ul style="list-style-type: none"> • Normal • Lite intorkat 	<ul style="list-style-type: none"> • Fördisk • Disk 50 °C • Mellanliggande sköljning • Sista sköljning 55 °C • Torkning • AirDry 	<ul style="list-style-type: none"> • ExtraPower • GlassCare

Program	Typ av disk	Smutsgrad	Programfaser	EXTRAS
AUTO Sense	<ul style="list-style-type: none"> • Porslin • Bestick • Kastruller • Korkkärl 	Programmet justeras efter hur smutsig disken är.	<ul style="list-style-type: none"> • Fördisk • Diskning 50 - 60 °C • Mellanliggande sköljning • Sista sköljning 55 °C • Torkning • AirDry 	EXTRAS gäller inte för detta program.
Machine Care	<ul style="list-style-type: none"> • Ingen disk i maskinen 	Programmet rengör maskinens insida.	<ul style="list-style-type: none"> • Disk 65 °C • Mellanliggande sköljning • Sista sköljning 50 °C • AirDry 	EXTRAS gäller inte för detta program.

Förbrukningsvärden

Program ¹⁾	Vatten (l)	Energi (kWh)	Programtid (min)
Quick	9.9 - 12.1	0.56 - 0.69	30
Försköljning	4.1 - 5.0	0.01 - 0.04	15
1h	10.4 - 12.7	0.83 - 0.96	60
1h 30min	10.3 - 12.6	0.96 - 1.09	90
2h 40min	9.8 - 12.0	1.05 - 1.18	160
ECO	10.5	0.832	240
AUTO Sense	8.7 - 12.0	0.75 - 1.18	120 - 170
Machine Care	8.9 - 10.9	0.60 - 0.72	60

¹⁾ Vattnets tryck och temperatur, spänningsvariationer, tillvalsfunktionerna och mängden disk kan ändra värdena.

Information till provanstalter

För att få den information som krävs för att utföra prestatenstest (t.ex. enligt EN60436), skicka ett mail till:

info.test@dishwasher-production.com

I din förfrågan ange produktnummer (PNC) som finns på märkskylten.

För övriga frågor angående din diskmaskin, se serviceboken som medföljer din produkt.

7. NORMALINSTÄLLNINGAR

Du kan konfigurera maskinen genom att ändra normalinställningarna efter dina behov.

Nej	Maskininställningar	Värden	Beskrivning ¹⁾
1	Vattenhårdhet	Från nivå 1L till nivå 10L (förin­ställt: 5L)	Ställ in nivån på vattenavhär­dningsmedlet efter vattnets hårdhet där du bor.
2	Meddelande när spolglans­facket är tomtM	On (förin­ställt) Off	Aktivera eller avaktivera indikatorn för tomt spolglans­fack.
3	Slutljud	On Off (förin­ställt)	Aktivera eller avaktivera ljudsignalen som indikerar att programmet är klart.
4	Automatisk lucköppnare	On (förin­ställt) Off	Aktivera eller avaktivera AirDry.
5	Knappljud	On (förin­ställt) Off	Aktivera eller avaktivera ljudet som hörs när du trycker på knapparna.
6	Senaste pro­gramval	On Off (förin­ställt)	Aktivera eller avaktivera det automatiska valet av det senast använda programmet och alternativen.

1) Läs mer i informationen som finns i det här kapitlet.

Du kan ändra normalinställningarna i inställningsläge.

När maskinen är i inställningsläge representerar fälten för ECOMETER möjliga inställningar. För varje inställning blinkar ett fält för ECOMETER.

Ordningen för normalinställningarna som visas i tabellen är också ordningen för inställningarna på ECOMETER:

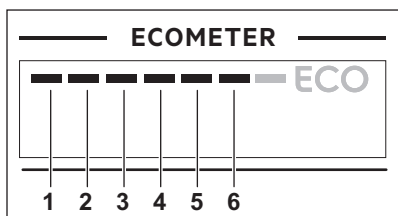

7.1 Vattenavhårdare

Vattenavhårdaren avlägsnar mineraler från vattnet, som normalt skulle ha

skadlig inverkan på diskresultatet och på maskinen.

Ju mer mineraler vattnet innehåller, desto hårdare är vattnet. Vattenhårdhet mäts i ekvivalenta mått.

Vattenavhårdaren skall ställas in efter hur hårt vattnet är i området där du bor. Information om hur hårt vattnet är i området där du bor kan du få från det lokala Vattenverket. Det är viktigt att ställa in rätt vattenavhårdarnivå, för att få bra diskresultat.



Mjuggöring av hårt vatten ökar förbrukningen av vatten och energi samt programvaraktigheten. Ju högre nivå av vattenavhårdare desto högre förbrukning och längre tid.

Vattenhårdhet

Tyska värden (°dH)	Franska värden (°fH)	mmol / l	Clarke-grader	Vattenhårdhet
47 - 50	84 - 90	8.4 - 9.0	58 - 63	10
43 - 46	76 - 83	7.6 - 8.3	53 - 57	9
37 - 42	65 - 75	6.5 - 7.5	46 - 52	8
29 - 36	51 - 64	5.1 - 6.4	36 - 45	7
23 - 28	40 - 50	4.0 - 5.0	28 - 35	6
19 - 22	33 - 39	3.3 - 3.9	23 - 27	5 1)
15 - 18	26 - 32	2.6 - 3.2	18 - 22	4
11 - 14	19 - 25	1.9 - 2.5	13 - 17	3
4 - 10	7 - 18	0.7 - 1.8	5 - 12	2
<4	<7	<0.7	< 5	1 2)

1) Fabriksinställning.

2) Använd inte salt på denna nivå.

Oavsett vilken typ av tvättmedel som används ska rätt vattenhårdhetsnivå ställas in för att hålla saltpåfyllningsindikatorn aktiv.



Multitabletter med salt är inte tillräckligt effektiva för att mjuka upp hårt vatten.

7.2 Indikatorn för spolglansfacket tomt

Genom att använda spolglans kan disken torkas utan att det blir ränder eller fläckar. Det släpps automatiskt ut under den heta sköljfasen.

När spolglansfacket är tomt lyser indikatorn så att du ska fylla på. Om torkningsresultatet är tillfredsställande endast med multitabletter, kan du inaktivera indikatorn för påfyllning av spolglans. Använd alltid spolglans för bästa torkresultat.

Om du använder standarddiskmedel eller multitabletter utan spolglans, aktivera indikatorn för att hålla påfyllningsindikatorn för spolglans aktiv.

7.3 Slutljud

Du kan aktivera en ljudsignal som ska höras när programmet är klart.



Ljudsignaler låter också när ett fel uppstår i produkten. Det går inte att stänga av dessa ljudsignaler.

7.4 AirDry

AirDry ger bättre torkresultat. Under torkningsfasen öppnas luckan automatiskt och lämnas på glänt.

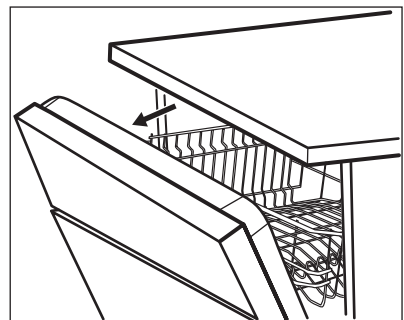

AirDry aktiveras automatiskt med alla program utom Försköljning.

**FÖRSIKTIGHET!**

Försök att inte stänga luckan inom 2 minuter efter att den har öppnats automatiskt. Det kan skada produkten.

**FÖRSIKTIGHET!**

Om barn har tillgång till produkten är det bäst att avaktivera AirDry. Den automatiska öppningen av luckan kan vara farlig.



När AirDry öppnar luckan kan Beam-on-Floor bli helt synlig. Titta på kontrollpanelen för att se om programmet är klart.

7.5 Knappljud

Knapparna på kontrollpanelen avger ett ljud när du trycker på dem. Du kan stänga av det ljudet.

7.6 Senaste programval

Du kan ställa in det automatiska valet av det senast använda programmet och alternativen.

Det senaste programmet som kördes innan maskinen stängdes av har sparats. Det väljs sedan automatiskt när du har satt på maskinen.

När senaste programvalet har avaktiverats är standardprogrammet ECO.

7.7 Inställningsläge

Hur man navigerar i inställningsläge

Man kan navigera i inställningsläget med hjälp av MY TIME markeringfältet.

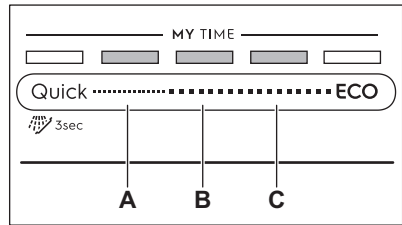

A. Föregående-knapp

B. OK-knapp

C. Nästa-knapp

Använd **Föregående** och **Nästa** för att hoppa mellan normalinställningar och ändra deras värden.

Använd **OK** för att ange vald inställning och bekräfta ändring av värdet.

Öppna inställningsläge

Du kan gå in i inställningsläge innan du startar ett program. Du kan däremot inte gå in i inställningsläge när ett program är igång.

Tryck på **Quick** och **ECO** samtidigt i minst 3 sekunder för att öppna inställningsläge.

Lamporna för **Föregående**, **OK** och **Nästa** lyser.

Ändra en inställning

Kontrollera att produkten är i inställningsläge.

1. Använd **Föregående** eller **Nästa** för att välja fältet ECOMETER för önskad inställning.
 - Fältet för ECOMETER för vald inställning blinkar.
 - På displayen visas det aktuella inställningsvärdet.
2. Tryck på **OK** för att aktivera inställningen.
 - Fältet för ECOMETER för vald inställning lyser. De andra fälten är släckta.
 - Aktuellt inställningsvärde blinkar.
3. Tryck på **Föregående** eller **Nästa** för att ändra värdet.
4. Tryck på **OK** för att bekräfta inställningen.
 - Den nya inställningen har sparats.

- Produkten återgår till normalinställningslistan.
5. Tryck och håll nere **Quick** och **ECO** samtidigt i 3 sekunder för att lämna inställningsläget.

8. DAGLIG ANVÄNDNING

1. Öppna vattenkranen.
2. Tryck och håll nere ① tills produkten är aktiverad.
3. Fyll saltbehållaren om den är tom.
4. Fyll spolglansbehållaren om den är tom.
5. Ladda korgarna.
6. Tillsätt diskmedlet.
7. Välj och starta ett program.
8. Stäng av vattenkranen när programmet är klart.

8.1 Använda diskmedel

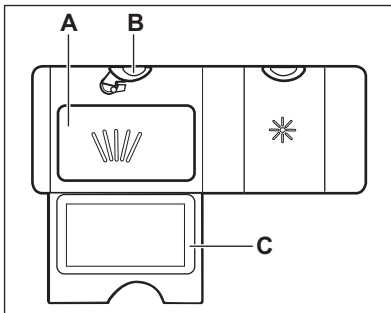

1. Tryck in spärren **B** för att öppna locket **C**.
2. Häll diskmedlet, pulver eller tabletter, i facket märkt (**A**).
3. Om diskprogrammet har en fördiskfas, häll lite diskmedel på insidan av produktens lucka.
4. Stäng locket. Kontrollera att spärren har låst sig i rätt position.

8.2 Hur man väljer och startar ett program med MY TIME markeringsfält

1. Glid med ditt finger över MY TIME markeringsfältet för att välja ett lämpligt program.
 - Lampan för valt program lyser.

Produkten återgår då till programvalsläge.

De sparade inställningarna gäller tills du ändrar dem igen.

- ECOMETER indikerar nivån av vatten- och energiförbrukning.
 - Displayen visar programmets längd.
2. Aktivera tillgänglig EXTRAS om så önskas.
 3. Stäng luckan för att starta programmet.

8.3 Hur man väljer och startar programmet Försköljning

1. För att välja  Försköljning, tryck och håll nere **Quick** i 3 sekunder.
 - Lampan för valt program lyser.
 - ECOMETER är avstängd.
 - Displayen visar programmets längd.
2. Stäng luckan för att starta programmet.

8.4 Aktivering av EXTRAS

1. Välj ett program med hjälp av MY TIME markeringsfält.
2. Tryck på knappen för alternativet du vill aktivera.
 - Lampan för vald knapp lyser.
 - Displayen visar den uppdaterade programlängden.
 - ECOMETER indikerar den uppdaterade nivån av energi- och vattenförbrukning.



Som standard måste funktioner aktiveras varje gång innan du startar ett program. Om det senaste programvalet är aktiverat, aktiveras de sparade alternativen automatiskt tillsammans med programmet.

 Det går inte att aktivera eller inaktivera funktionen medan ett program pågår.

 Alla tillvalsfunktioner är inte heller kompatibla med varandra.

 Aktivering av funktioner ökar oftast vatten- och energiförbrukningen samt programlängden.

8.5 Hur man startar AUTO Sense-programmet

- Tryck på **AUTO Sense**.
 - Lampan för vald knapp lyser.
 - Displayen visar programmets maximala varaktighet.

 MY TIME och EXTRAS gäller inte för detta program.

- Stäng luckan för att starta programmet.

Maskinen känner av vilken typ av disk det är och justerar till ett lämpligt diskprogram. Under programmets gång känner sensorerna av flera gånger och den initiala programlängden kan minska.

8.6 Fördröja starten på ett program

- Välj ett program.
- Tryck på  upprepade gånger tills displayen visar önskad tidsfördröjning (från 1 till 24 timmar). Lampan för vald knapp lyser.
- Stäng luckan för att starta nedräkningen.

Under nedräkningen kan man ändra fördröjningstiden eller programvalet.

När nedräkningen löper ut startar programmet.

8.7 Avbryta den fördröjda starten medan nedräkningen pågår

Tryck och håll  intryckt i 3 sekunder.

Produkten återgår då till programvalsläge.

 Om du avbryter en fördröjd start måste du välja programmet igen.

8.8 Avbryta ett pågående program

Tryck och håll  intryckt i 3 sekunder. Produkten återgår då till programvalsläge.

 Kontrollera att det finns diskmedel i diskmedelsfacket innan du startar ett nytt program.

8.9 Öppna luckan medan maskinen är igång

Om luckan öppnas medan ett program pågår, stannar maskinen. Det kan påverka energiförbrukningen och programmets varaktighet. När luckan stängs, fortsätter maskinen från den punkt där den avbröts.

 Om luckan är öppen längre än 30 sekunder under torkfasen avslutas det pågående programmet. Detta händer inte om luckan öppnas av AirDry-funktionen.

8.10 Funktionen Auto Off

Denna funktion sparar energi genom att stänga av produkten när den inte används.

Funktionen sätts på automatiskt:

- När programmet är klart.
- Efter 5 minuter om programmet inte har startat.

8.11 Program klart

När programmet är klart visas 0:00 på displayen.

Funktionen Auto Off stänger av produkten automatiskt.

Alla knappar är inaktiva utom strömbrytaren.

9. RÅD OCH TIPS

9.1 Allmänt

Följ tipsen nedan för optimal rengöring och torkning vid daglig användning och även för att skydda miljön.

- Ta bort större matrester från tallrikarna och kasta dem i avfallspåsen.
- Skölj inte tallrikarna för hand i förväg. Välj ett program med förtvättfas om så behövs.
- Använd alltid hela utrymmet i korgarna.
- Se till att föremålen i korgarna inte vidrör eller täcker över varandra. Bara då kan vattnet helt komma åt och diska all disk.
- Du kan använda maskindiskmedel, spolglans och salt separat eller så kan du använda multitabletter (t.ex. "Allt i 1"). Följ instruktionerna på förpackningen.
- Välj ett program enligt typen av tvätt och hur smutsig den är. ECO erbjuder den mest effektiva användningen av vatten och energiförbrukning.

9.2 Använda salt, spolglans och diskmedel

- Använd endast salt, spolglans och diskmedel avsett för diskmaskin. Andra sorters produkter kan skada maskinen.
- I områden med hårt vatten och mycket hårt vatten rekommenderar vi att man använder vanligt diskmedel (pulver, gel, tabletter utan ytterligare funktioner), spolglans och salt separat för optimal diskning och torkning.
- Diskmedelstabletter löses inte upp helt vid korta program. För att undvika diskmedelsrester på porslinet rekommenderar vi att du använder tabletter för långa program.
- Använd inte mer än korrekt mängd diskmedel. Se tillverkarens anvisningar på diskmedelsförpackningen.

9.3 Vad du ska göra om du vill sluta använda multitabletter

Innan du börjar använda separat diskmedel, salt och spolglans ska du göra följande:

1. Ställ in vattenavhårdarens högsta nivå.
2. Kontrollera att saltbehållaren och spolglansbehållaren är fulla.
3. Starta Quick-programmet. Använd inte diskmedel och ladda inte korgarna med disk.
4. När programmet är klart, ställ in avhårdaren efter vattenhårdheten där du bor.
5. Justera den utsläppta mängden spolglans.

9.4 Innan ett program startas

Innan du sätter på valt program måste du se till att:

- Filtren är rena och rätt isatta.
- Saltbehållarens lock sitter tätt.
- Spolarmarna inte är igensatta.
- Det finns salt och spolglans (såvida du inte använder multitabletter).
- Disken är korrekt placerad i korgarna.
- Programmet är lämpligt för disken och smutsgraden.
- Rätt mängd diskmedel används.

9.5 Ladda korgarna

- Diska bara föremål som tål maskindisk.
- Ställ inte in föremål av trä, horn, aluminium, tenn eller koppar.
- Placera inte föremål i produkten som kan absorbera vatten (svampar, disktrasor).
- Ta bort matrester från disken.
- Blötlägg kokkärl med vidbränd mat innan du ställer in dessa i maskinen.
- Placera ihåliga föremål (till exempel koppar, glas och kokkärl) med öppningen nedåt.
- Se till att glas inte vidrör andra glas.

- Lägg lätta föremål i den övre korgen. Se till att föremålen inte kan flytta på sig.
- Placera bestick och små föremål i bestickslådan.
- Kontrollera att spolarmarna kan röra sig fritt innan ett program startas.

9.6 Plocka ut disken ur korgarna

1. Låt disken kallna innan den plockas ut ur produkten. Varm disk kan lätt skadas.

10. UNDERHÅLL OCH RENGÖRING



WARNING!

Innan något underhåll utförs, förutom att köra programmet Machine Care, ska produkten stängas av och kopplas bort från eluttaget.



Smutsiga filter och igensatta spolarmar försämrar diskresultaten. Kontrollera regelbundet och rengör dem vid behov.

10.1 Machine Care

Machine Care är ett program avsett att rengöra maskinens insida med optimala resultat. Det tar bort kalk och fett.

När maskinen känner av att rengöring behövs lyser indikatorn . Starta Machine Care-programmet för att rengöra maskinens insida.

Hur man startar Machine Care-programmet



Innan Machine Care-programmet startas, rengör filter och spolarmar.

1. Använd ett avkalkningsmedel avsett för diskmaskiner. Följ instruktionerna på förpackningen. Stoppa inte in någon disk i korgarna.
2. Tryck och håll inne  och **AUTO Sense** samtidigt i minst 3 sekunder.

2. Plocka först ut diskgodis från den nedre korgen, sedan från den övre.



När programmet är klart kan det fortfarande finnas vatten inuti maskinen.

Indikatorerna  och  blinkar. Displayen visar programmets längd.

3. Stäng luckan för att starta programmet.

När programmet är klart släcks indikatorn .

10.2 Invändig rengöring

- Rengör produkten noga, inklusive luckans gummipackning, med en mjuk fuktad duk.
- Använd inte produkter med slipeffekt, skursvampar, vassa verktyg, starka kemikalier, avfettningsmedel eller lösningsmedel.
- För att behålla din produkts prestanda ska ett rengöringsmedel som är utformat speciellt för diskmaskiner användas minst en gång varannan månad. Följ instruktionerna noga på produktförpackningen.
- För optimalt rengöringsresultat, starta Machine Care-programmet.

10.3 Utvändig rengöring

- Rengör produkten med en fuktig, mjuk trasa.
- Använd bara neutrala rengöringsmedel.
- Använd inte produkter med slipeffekt, skursvampar eller lösningsmedel.

10.4 Rengöra filtren

Filtersystemet består av tre delar.

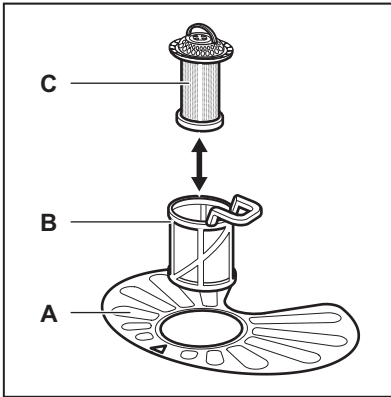

1. Vrid filtret (B) moturs och ta bort det.

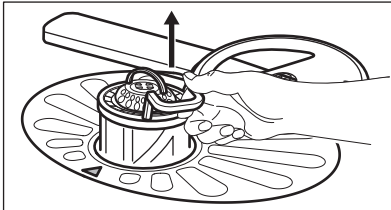
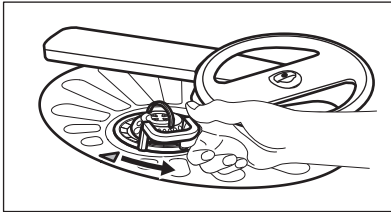

2. Ta ut filtret (C) ur filter (B).

3. Ta ut det platta filtret (A).

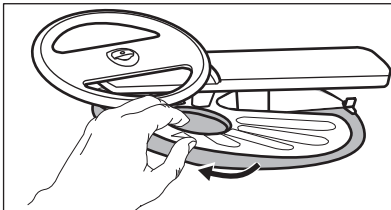

4. Diska filtren.

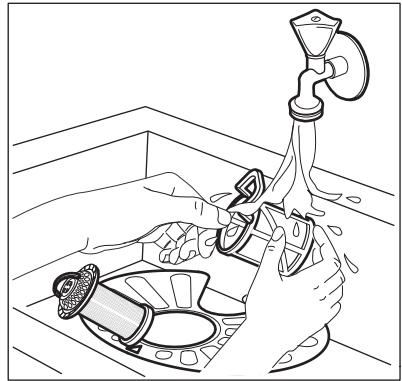

5. Kontrollera så att det inte finns några matrester eller smuts kvar i eller runt kanten på bottenkålen.

6. Sätt tillbaka det platta filtret (A). Kontrollera att det är rätt placerat under de två skenor.

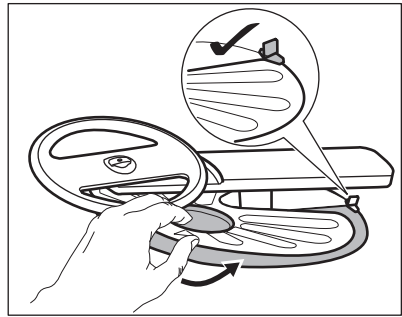

7. Sätt ihop filtren (B) och (C).

8. Sätt tillbaka filtret (B) i det platta filtret (A). Vrid medurs tills det låses på plats.

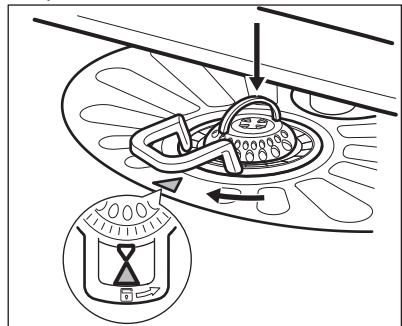



FÖRSIKTIGHET!
En felaktig placering av filtren kan orsaka dåliga diskresultat och skada produkten.

10.5 Rengöring av lägre spolarmen

Vi rekommenderar regelbunden rengöring av den nedre spolarmen för att undvika att smuts täpper igen hålen.

Tilltäppta hål kan ge oönskat resultat.

1. Dra den nedre spolarmen uppåt om du vill ta bort den.

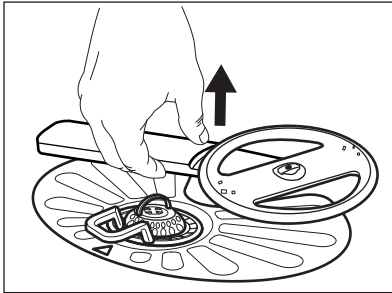

2. Skölj spolarmen under rinnande vatten. Använd ett tunt spetsigt verktyg, t.ex. en tandpetare, för att avlägsna smuts från hålen.

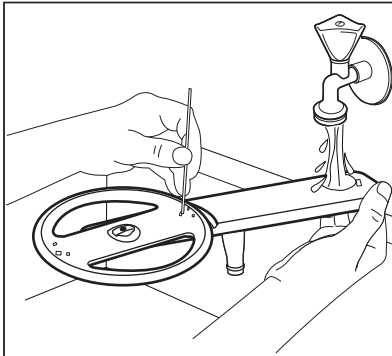

3. Sätt tillbaka spolarmen genom att trycka den neråt.

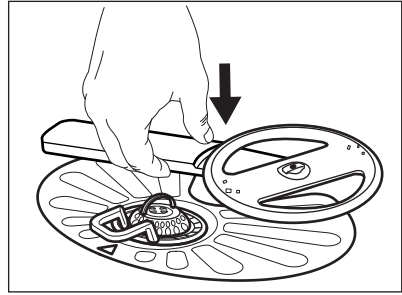

10.6 Rengöring av den övre spolarmen

Vi rekommenderar regelbunden rengöring av den övre spolarmen för att undvika att smuts täpper igen hålen. Tilltäppta hål kan ge oönskat resultat.

Den övre spolarmen är placerad i maskinens tak. Spolarmen (C) är installerad i tillloppsroret (A) med monteringsselement (B).

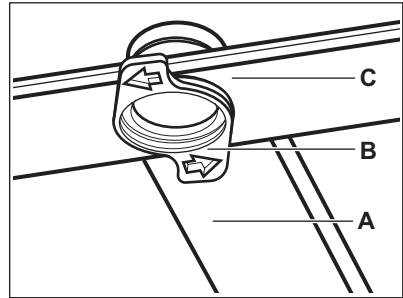

1. Lossa stoppen på sidorna på besticklådans glidskenor och dra ut lådan.

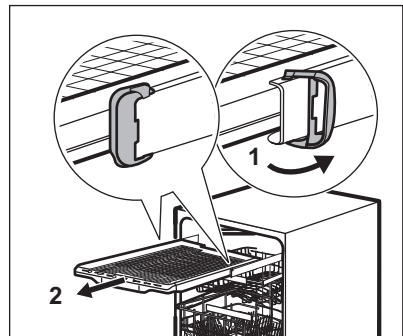

2. Flytta den övre korgen till den nedersta nivån för att enklare komma åt spolarmen.
3. För att lossa spolarmen från tillloppsroret, vrid monterings-elementet moturs och dra spolarmen neråt.
4. Skölj spolarmen under rinnande vatten. Använd ett tunt spetsigt verktyg, t.ex. en tandpetare, för att avlägsna smuts från hålen. Låt vatten rinna genom hålen för att skölja ur smutspartiklar från insidan.
5. Sätt tillbaka spolarmen genom att föra in monterings-elementet i spolarmen och sätta fast det i tillloppsroret genom att vrida det medurs. Kontrollera att monterings-elementet har låst sig i rätt position.
6. Sätt dit besticklådan på glidskenorna och blockera stoppen.

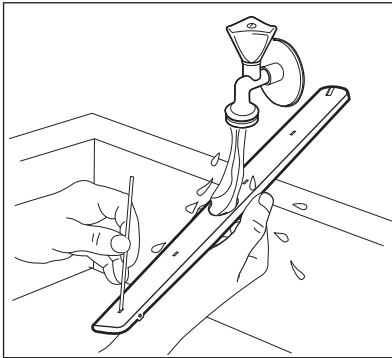

11. FELSÖKNING



WARNING!

Felaktig reparation kan utgöra en fara för användarens säkerhet. Alla reparationer ska utföras av kvalificerad personal.

kontakta en auktoriserad serviceverkstad.

Se nedanstående tabell för information om eventuella problem.

Vid vissa fel visas en larmkod på displayen.

De flesta problemen som kan uppstå kan lösas utan att man behöver

Problem och larmkod	Möjliga orsaker och åtgärder
Jag inte kan sätta på produkten.	<ul style="list-style-type: none"> • Se till att stickkontakten sitter ordentligt i eluttaget. • Kontrollera att det inte finns en skadad säkring i säkringsdosan.
Programmet startar inte.	<ul style="list-style-type: none"> • Se till att luckan är stängd. • Om fördröjd start är inställd avbryter du inställningen eller väntar tills nedräkningen är slut. • Produkten laddar hartset inuti vattenavhårdaren. Procedurens varaktighet är ca 5 minuter.

Problem och larmkod	Möjliga orsaker och åtgärder
<p>Produkten fylls inte med vatten. Displayen visar <i>10</i> eller <i>11</i>.</p>	<ul style="list-style-type: none"> • Kontrollera att vattenkranen är öppen. • Kontrollera att trycket i vattentillförseln inte är för lågt. Kontakta kommunen för denna information. • Kontrollera att vattenkranen inte är igensatt. • Kontrollera att filtret i tilloppsslangen inte är igensatt. • Kontrollera att tilloppsslangen inte är böjd eller snodd.
<p>Maskinen inte tömmer ut vattnet. Displayen visar <i>20</i>.</p>	<ul style="list-style-type: none"> • Kontrollera att vattenlåset inte är igensatt. • Kontrollera att filtret i utloppsslangen inte är igensatt. • Kontrollera att inre filtersystemet inte är igensatt. • Kontrollera att tömningsslangen inte är böjd eller snodd.
<p>Översvämningsskyddet är aktiverat. Displayen visar <i>30</i>.</p>	<ul style="list-style-type: none"> • Stäng vattenkranen och kontakta auktoriserad service.
<p>Maskinen stannar och startar om flera gånger under en diskning.</p>	<ul style="list-style-type: none"> • Det är helt normalt. Det ger optimalt rengöringsresultat och energibesparingar.
<p>Programmet varar för länge.</p>	<ul style="list-style-type: none"> • Om fördröjd start är inställd avbryter du den inställningen eller väntar tills nedräkningen är slut. • Aktivering av dessa funktioner kan lägga till tid till programlängden.
<p>Den återstående tiden på displayen ökar och hoppar nästan till slutet av programtiden.</p>	<ul style="list-style-type: none"> • Detta är inget fel. Maskinen fungerar som den ska.
<p>Det läcker lite från maskinens lucka.</p>	<ul style="list-style-type: none"> • Produkten står inte i våg. Lossa eller dra åt de justerbara fötterna (om tillämpligt). • Maskinens lucka är inte centrerad. Justera den bakre foten (om tillämpligt).
<p>Luckan är svår att stänga.</p>	<ul style="list-style-type: none"> • Produkten står inte i våg. Lossa eller dra åt de justerbara fötterna (om tillämpligt). • Delar av porslinet sticker ut från korgarna.
<p>Skramlande/knackande ljud inifrån maskinen.</p>	<ul style="list-style-type: none"> • Porslinet är inte ordentligt insatt i korgarna. Se broschyren om hur man laddar korgarna. • Se till att sprayarmen kan röra sig fritt.
<p>Apparaten löser ut brytaren.</p>	<ul style="list-style-type: none"> • Strömstyrkan är otillräcklig för att kunna ha alla apparater i bruk. Kontrollera uttagets strömstyrka och kapaciteten på mätaren eller stäng av en av de apparater som används. • Internt elektriskt fel på maskinen. Kontakta en auktoriserad serviceverkstad.

När du har kontrollerat produkten, stäng av och sätt på produkten. Kontakta

auktorerad service om problemet uppstår igen.

För larmkoder som inte beskrivits i tabellen, kontakta en auktoriserad serviceverkstad.

11.1 Diskresultat och torkning är inte tillfredsställande

Problem	Möjliga orsaker och åtgärder
Dåligt diskresultat.	<ul style="list-style-type: none"> • Se "Daglig användning", "Tips" och broschyren om hur man laddar korgarna. • Använd ett intensivare diskprogram. • Aktivera ExtraPower-funktionen för förbättrat diskresultat för valt program. • Rengör spolarmstyckena och filter. Se kapitlet "Underhåll och rengöring".
Maskinen torkar disken dåligt.	<ul style="list-style-type: none"> • Disken har lämnats kvar för länge i maskinen med luckan stängd. Aktivera AirDry för att ställa in automatisk lucköppning som ger bättre torkresultat. • Det finns ingen spolglans eller så är mängden spolglans för liten. Fyll spolglansbehållaren eller ställ in spolglansnivån till en högre nivå. • Spolglansens kvalitet kan också vara en orsak. • Vi rekommenderar att alltid använda spolglans, även i kombination med multitabletter. • Plastartiklar kan behöva handtorkas. • Programmet har ingen torkningsfas. Se "Programöversikt".
Det finns vitaktiga streck och fläckar, eller blåaktiga beläggningar på glas och diskgods.	<ul style="list-style-type: none"> • Den utsläppta mängden spolglans är för stor. Ställ in nivån på spolglansen till en lägre nivå. • För mycket diskmedel har använts.
Det finns fläckar och torkade vattendroppar på glas och porslin.	<ul style="list-style-type: none"> • Den utsläppta mängden spolglans är inte tillräcklig. Ställ in nivån på spolglansen till en högre nivå. • Spolglansens kvalitet kan också vara en orsak.
Insidan på maskinen är blöt.	<ul style="list-style-type: none"> • Detta är normalt för maskinen. Fuktig luft kondenserar på produktens väggar.
Ovanligt skum under diskning.	<ul style="list-style-type: none"> • Använd bara diskmedel som är särskilt avsett för diskmaskiner. • Det läcker från spolglansfacket. Kontakta en auktoriserad serviceverkstad.
Det finns rost på besticken.	<ul style="list-style-type: none"> • Det finns för mycket salt i vattnet under diskningen. Se avsnittet "Vattenavhårdare". • Silverbestick och bestick av rostfritt stål placeras tillsammans. Sätt inte bestick av silver och rostfritt stål nära varandra.

Problem	Möjliga orsaker och åtgärder
Det finns rester kvar i diskmedelsfacket vid slutet av programmet.	<ul style="list-style-type: none"> • Diskmedelstabletten fastnade i facket och kunde därför inte sköljas bort med vatten. • Vatten kan inte skölja bort diskmedel från facket. Se till att spolarmen roterar fritt och inte är tilltäppt. • Se till att disken i korgarna inte hindrar locket på diskmedelsfacket från att kunna öppnas.
Lukter inifrån maskinen.	<ul style="list-style-type: none"> • Se "Intern rengöring". • Starta Machine Care-programmet med ett avkalkningsmedel eller en rengöringsprodukt avsedd för diskmaskiner.
Kalkavlagringar på porslin, i diskmaskinen och på insidan av dörren.	<ul style="list-style-type: none"> • Saltnivån är låg, kontrollera påfyllningsindikatorn. • Saltbehållarens lock är löst. • Vattnets hårdhetsgrad är hög. Se avsnittet "Vattenavhårdare". • Använd salt och ställ in avhårdningen även när multifunktionstabletter används. Se avsnittet "Vattenavhårdare". • Starta Machine Care-programmet med en avkalkningsprodukt avsedd för diskmaskiner. • Om det fortfarande finns kalkavlagringar ska maskinen rengöras med särskilda medel som är avsedda för detta ändamål. • Testa ett annat diskmedel. • Kontakta diskmedelstillverkaren.
Tråkigt, missfärgat eller nagat porslin.	<ul style="list-style-type: none"> • Se till att endast diskmaskinssäkra produkter diskas i maskinen. • Ladda och plocka ur korgarna försiktigt. Se broschyren om hur man laddar korgarna. • Lägg lätta föremål i den övre korgen. • Aktivera GlassCare-funktionen för specialbehandling av glas och ömtåliga föremål.



Se "**Före första användning**", "**Daglig användning**" eller "**Tips**" för andra möjliga orsaker.

12. INFORMATIONSBLAD

Varumärke	Electrolux
Modell	EEM48310L 911536428
Kapacitet i antal standardkuvert	14
Energieffektivitetsklass	A+++

Energiförbrukning i kWh per år, baserad på 280 standarddiskcykler vid kallvattenanslutning och förbrukning enligt energisparläge. Den faktiska energiförbrukningen beror på hur maskinen används.	237
Energiförbrukning i en standarddiskcykel (kWh).	0.832
Effektförbrukning i frånläge (W)	0.50
Effektförbrukning i viloläge (W)	5.0
Vattenförbrukning i liter per år, baserad på 280 standarddiskcykler. Den faktiska vattenförbrukningen beror på hur maskinen används.	2940
Torkeffektklass på en skala från G (minst effektiv) till A (effektivast)	A
"Standardprogrammet" är den standarddiskcykel som informationen på etiketten och informationsbladet hänför sig till. Detta program är avsett för diskning av normalt smutsat gods och är det effektivaste programmet när det gäller kombinerad energi- och vattenförbrukning. Det anges som "Eco"-program.	ECO
Vilolägets varaktighet (min)	240
Programtiden för standarddiskcykeln (min)	1
Luftburet akustiskt buller (db(A) re 1pW)	44
Inbyggd maskin J/N	Ja

13. YTTERLIGARE TEKNISK INFORMATION

Mått	Bredd / Höjd / Djup (mm)	596 / 818 - 898 / 550
Elektrisk anslutning ¹⁾	Spänning (V)	220 - 240
	Frekvens (Hz)	50
Vattentryck	Min. / max. bar (MPa)	0.5 (0.05) / 8 (0.8)
Vattentillförsel	Kallt eller varmt vatten ²⁾	max 60 °C

¹⁾ Se märkskylten för andra värden.

²⁾ Om varmvattnet kommer från en alternativ energikälla (t.ex. solpaneler) kan en varmvattensanslutning användas för att minska energiförbrukningen.

14. MILJÖSKYDD

Återvinn material med symbolen .
Återvinn förpackningen genom att placera den i lämpligt kärl. Bidra till att skydda vår miljö och vår hälsa genom att

återvinna avfall från elektriska och elektroniska produkter. Släng inte produkter märkta med symbolen  med hushållsavfallet. Lämna in produkten på

närmaste återvinningsstation eller
kontakta kommunkontoret.

www.electrolux.com/shop



156932820-A-052019

